



DEUTSCH
ENGLISH
FRANÇAIS
NEDERLANDS

ITALIANO
DANSK
NORSK

Hersteller

Wörlein GmbH
Gewerbestr. 12
D 90556 Cadolzburg
GERMANY

Tel.: +49 9103/71670
Fax.: +49 9103/716712
Email: info@woerlein.com
Web: www.soundmaster.de



HINWEIS ZUM UMWELTSCHUTZ



Dieses Produkt darf am Ende seiner Lebensdauer nicht über den normalen Haushaltsabfall entsorgt werden, sondern muss an einem Sammelpunkt für das Recycling von elektrischen und elektronischen Geräten abgegeben werden. Das Symbol auf dem Produkt in der Gebrauchsanleitung oder auf der Verpackung weist darauf hin.

Die Werkstoffe sind gemäß Ihrer Kennzeichnung wiederverwertbar. Mit der Wiederverwendung der stofflichen Verwertung oder anderen Formen der Verwertung von Altgeräten, leisten Sie einen wichtigen Beitrag zum Schutze unserer Umwelt.

Bitte fragen Sie Ihre Gemeindeverwaltung nach der zuständigen Entsorgungsstelle.

	WARNUNG	
Gefahr elektrischer Schläge Gerät nicht öffnen!		
Zur Vermeidung von Stromschlägen darf dieses Gerät nicht geöffnet werden. Es enthält keine Bauteile, die vom Benutzer gewartet oder repariert werden können, Wartungs- und Reparaturarbeiten dürfen nur von Fachpersonal ausgeführt werden.		



Dieses Symbol zeigt an, dass im Inneren des Gerätes gefährliche Spannungen vorhanden sind, und einen Stromschlag verursachen können.



Dieses Symbol weist auf wichtige Bedienungs- und Wartungsanweisungen bezüglich des Geräts hin.

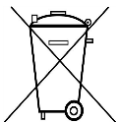

Verbrauchte Batterien sind Sonderabfall und gehören NICHT in den Hausmüll! Als Verbraucher sind Sie gesetzlich verpflichtet alle Batterien und Akkus (egal ob Schadstoffe *) enthalten oder nicht zur umweltschonenden Entsorgung zurückzugeben.

Sie können alle Batterien und Akkus bei den öffentlichen Sammelstellen in Ihrer Gemeinde oder dort unentgeltlich abgeben wo Batterien und Akkus der betreffenden Art verkauft werden.

Batterien und Akkus bitte nur in entladenen Zustand abgeben.

*) gekennzeichnet mit **Cd = Cadmium, Hg = Quecksilber, Pb = Blei**

- Verwenden Sie nur Batterien, die frei von Quecksilber & Cadmium sind.
- Batterien dürfen nicht in die Hände von Kindern gelangen. Kinder können Batterien verschlucken. Wurde eine Batterie verschluckt, muss sofort medizinische Hilfe in Anspruch genommen werden.
- Überprüfen Sie regelmäßig die Batterien um ein Auslaufen der Batterie zu vermeiden.
- Batterien dürfen keiner Hitze (z. B. Sonnenbestrahlung), Feuer ausgesetzt werden.
- **ACHTUNG:** Explosionsgefahr bei falscher Batteriehandhabung. Nur durch denselben oder baugleichen Batterietyp ersetzen.
- Das Gerät ausnahmslos nur in trockenen Innenräumen betreiben.
- Niemals mit Feuchtigkeit in Verbindung bringen.
- Schützen Sie das Gerät vor tropfenden oder spritzenden Flüssigkeiten, und stellen Sie keine mit Flüssigkeit gefüllten Gefäße (z. B. Vasen) auf das Gerät.
- Betreiben Sie das Gerät nur in einem gemäßigten Klima.
- Schließen Sie das Gerät nur an eine vorschriftsmäßig installierte und geerdete Netzsteckdose an. Die Netzspannung muss mit den Angaben auf dem Typenschild des Gerätes übereinstimmen.

- Achten Sie darauf, dass im Betrieb das Netzkabel niemals nass oder feucht wird. Das Netzkabel darf nicht eingeklemmt oder anderweitig beschädigt werden.
- Der Netzstecker dient als Trennvorrichtung und muss ohne Schwierigkeiten benutzbar sein.
- Achten Sie beim Verlegen des Netzkabels darauf, dass es beim Betrieb des Gerätes nicht zu einer Stolperfalle werden kann.
- Lassen Sie beschädigte Netzstecker oder Netzkabel sofort von dem Kundenservice austauschen.
- Prüfen Sie das Gerät, das Netzkabel sowie den Netzstecker regelmäßig auf sichtbare Beschädigungen. Verwenden Sie das Gerät auf keinen Fall, wenn Sie Beschädigungen festgestellt haben.
- Benutzen Sie das Gerät nicht, wenn es Beschädigungen aufweist, wenn es heruntergefallen ist oder nicht einwandfrei funktioniert.
- Sie dürfen das Gehäuse nicht öffnen oder reparieren. In diesem Falle ist die Sicherheit nicht gegeben und die Garantie erlischt. Reparaturen sind ausschließlich durch einen Service-Center/Kundencenter auszuführen.
- Ziehen Sie bei Gewitter oder einer längerer Abwesenheit (z.B. Urlaub) den Netzstecker und entnehmen Sie ggf. die Batterien.
- Kinder sollten das Gerät nur unter Aufsicht Erwachsener betreiben.
- Lassen Sie das Gerät während des Gebrauchs nicht unbeaufsichtigt.
- Das Gerät ausnahmslos nur mit einem trockenen Abstaubtuch reinigen.
- **KEINE REINIGUNGSMITTEL oder TÜCHER mit GROBEN Material verwenden!!!**
- Das Gerät keiner Sonnenbestrahlung oder anderen Hitzequellen aussetzen.
- Stellen Sie das Gerät so auf, dass kein Hitzestau entstehen kann, also frei und gut belüftet.
- Achten Sie darauf, dass an den Seiten ein Mindestabstand von 10 cm besteht, um eine ausreichende Luftzirkulation zu gewährleisten.
- Decken Sie niemals die Belüftungsöffnungen zu!!!
- Offene Brandquellen, wie z.B. brennende Kerzen, dürfen nicht auf das Gerät gestellt werden.
- Das Gerät an einem sicheren, erschütterungsfreien Platz aufstellen.
- Benutzen Sie das Gerät nicht, wenn es Beschädigungen aufweist, wenn es heruntergefallen ist oder nicht einwandfrei funktioniert.
- Gerät möglichst weit entfernt von Computern und Mikrowellengeräten platzieren, da es sonst evtl. zu Empfangsstörungen im Radiobetrieb kommen kann.
- Treten wegen einer elektrostatischen Entladung oder kurzzeitigen Netzüberspannung Fehlfunktionen auf, setzen Sie das Gerät zurück. Ziehen Sie hierfür den Netzstecker bzw. Netzadapter und schließen ihn nach einigen Sekunden wieder an.

BEDIENELEMENTE

FRONTANSICHT

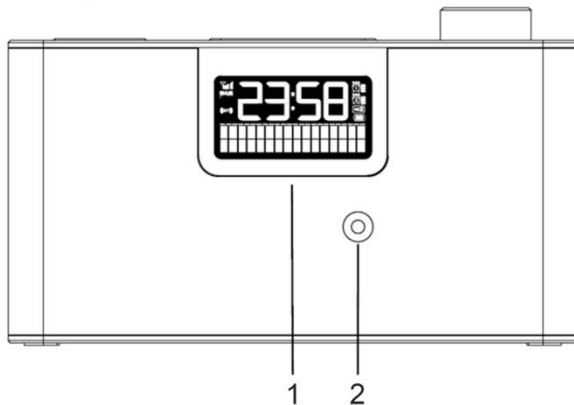

DRAUFSICHT

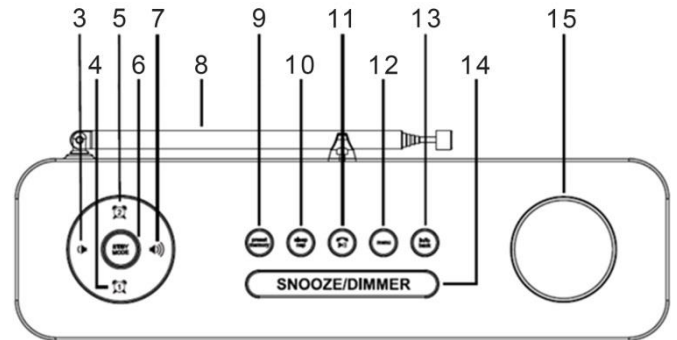

RÜCKANSICHT

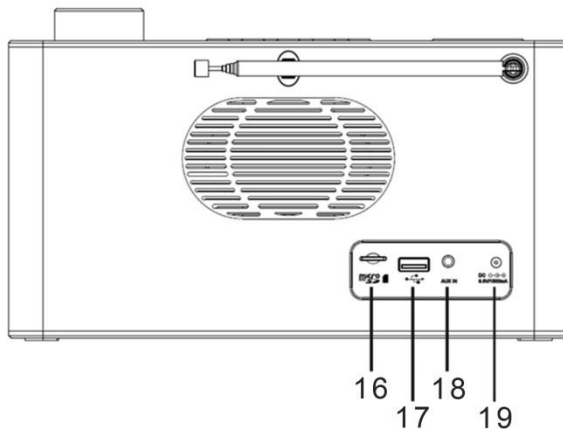

- | | | | |
|----|-----------------------|----|----------------------------|
| 1 | LCD Display | 11 | PLAY/PAUSE/MUTE/SCAN Taste |
| 2 | Mikrofon | 12 | MENU Taste |
| 3 | LAUTSTÄRKE - Taste | 13 | INFO/BACK Taste |
| 4 | ALARM 1 Taste | 14 | SNOOZE/DIMMER Taste |
| 5 | ALARM 2 Taste | 15 | SELECT/ENTER Knopf |
| 6 | ST/BY / MODE Taste | 16 | Micro SD card Einschub |
| 7 | LAUTSTÄRKE + Taste | 17 | USB Buchse |
| 8 | DAB/UKW Antenne | 18 | AUX IN Buchse |
| 9 | PRESET / MEMORY Taste | 19 | DC IN Buchse |
| 10 | SLEEP / NAP Taste | | |

INSTALLATION

LIEFERUMFANG

- Hauptgerät
- Netzadapter
- Bedienungsanleitung

SPANNUNGSVERSORGUNG

- Vergewissern Sie sich dass die Netzspannung dem der auf dem Typenschild entspricht.
- Stecken Sie den Netzadapter in eine ordnungsgemäßen installierten Steckdose und den Stecker des Kabels in die DC IN Buchse auf der Rückseite des Gerätes.

BATTERIEBETRIEB

1. Öffnen Sie das Batteriefach auf der Unterseite des Gerätes.
2. Legen Sie 5 Batterien vom Typ LR14 (Größe "C") 1.5 V in das Fach ein. Vergewissern Sie sich dass die Batterien mit richtigen Polung eingelegt werden (Dargestellt im Batteriefach).
3. Schiessen Sie wieder das Batteriefach.

Hinweis:

- Wenn das Gerät nur mit Batterien betrieben wird und Sie es einschalten wird das Batteriesymbol im Display angezeigt.
- Wenn die Batterien schwach sind beginnt das Batteriesymbol zu blinken und die Musik kann verzerrt wiedergegeben werden. Erneuern Sie die Batterien.
- Wenn das Gerät mit Batterien betrieben wird ist keine Speicherfunktion verfügbar.
- Wenn das Gerät mit Batterien betrieben wird sollte das Gerät nicht über einen längeren Zeitraum mit maximaler Lautstärke betrieben werden.

Automatische Standby-Schaltung (ERP)

Das Gerät schaltet sich nach 30 Minuten automatisch in Standby wenn kein Audio-Signal vorhanden ist. Um das Gerät wieder einzuschalten drücken Sie erneut die „ST/BY / MODE“ Taste.

GRUNDBEDIENUNG

GERÄT EIN-/AUSSCHALTEN

Drücken Sie die "ST/BY / MODE" Taste um das Gerät einzuschalten.

Drücken und halten Sie die "ST/BY / MODE" Taste um das Gerät auszuschalten.

QUELLENAUSWAHL

Drücken Sie im eingeschalteten Zustand wiederholt die "ST/BY / MODE" Taste um zwischen um zwischen den einzelnen Quellen auszuwählen.

EINSTELLEN DER LAUTSTÄRKE

Drücken Sie die "LAUTSTÄRKE –" oder "LAUTSTÄRKE +" Taste um die Lautstärke zu verringern oder zu erhöhen.

TON AUS

Drücken Sie im eingeschalteten Zustand die "PLAY/PAUSE/MUTE/SCAN" Taste um den Ton abzuschalten.

Drücken Sie die „PLAY/PAUSE/MUTE/SCAN“ Taste erneut oder die „LAUTSTÄRKE –“ oder „LAUTSTÄRKE +“ Taste. Der Ton ist nun wieder zu hören.

DAB

1. Drücken Sie wiederholt die „ST/BY / MODE“ Taste um den DAB-Modus zu wählen.
2. Beim ersten Start führt das Gerät einen automatischen Sendersuchlauf durch und speichert alle gefundenen Radiosender ab.
3. Während des Suchlaufes wird im Display „Scanning" angezeigt zusammen mit der Fortschrittsanzeige und der Anzahl der gefundenen Sender.
4. Nach Beendigung des Suchlaufes wird der erste alphanummerische Sender abgespielt.
5. Drehen Sie den „SELECT/ENTER“ Knopf um einen Sender auszuwählen und drücken Sie den „SELECT/ENTER“ Knopf um die Auswahl zu bestätigen.

DAB AUTOMATISCHER SENDERSUCHLAUF

Der automatische Sendersuchlauf sucht den kompletten DAB Band III Empfangsbereich ab. Nach Beendigung wird automatisch der erste alphanummerische Sender ausgewählt.

1. Um den Sendersuchlauf zu aktivieren drücken Sie die „MENU“ Taste um in das Hauptmenü zu gelangen.
2. Drehen Sie den „SELECT/ENTER“ Knopf und wählen Sie „Full scan“. Bestätigen Sie durch Drücken des „SELECT/ENTER“ Knopfes. Im Display wird „Scanning" angezeigt zusammen mit der Fortschrittsanzeige sowie der Anzahl der gefundenen Sender.
3. Alle gefundenen Sender werden automatisch gespeichert. Drehen den „SELECT/ENTER“ Knopf und einen Sender auszuwählen und drücken Sie diesen um die Auswahl zu bestätigen.



DAB MANUELLER SENDERSUCHLAUF

Neben dem automatischen Sendersuchlauf können Sie auch einen manuellen Sendersuchlauf durchführen. Dieser ist hilfreich wenn Sender nicht gefunden werden.

1. Drücken Sie die „MENU“ Taste um in das Hauptmenü zu gelangen und wählen Sie mit dem „SELECT/ENTER“ Knopf „Manual tune“. Bestätigen Sie durch Drücken des „SELECT/ENTER“ Knopfes die Auswahl.
2. Wählen Sie durch Drehen des „SELECT/ENTER“ Knopfes den gewünschten DAB Kanal von 5A bis 13F aus.
3. Nach erfolgter Auswahl drücken Sie den „SELECT/ENTER“ Knopf. Das Display zeigt nun den gewählten Kanal an und die Signalstärke.
4. Sie sehen keine neuen Radiosender und hören während des Suchlaufes keine Musik. Um die neuen gefundenen Sender auszuwählen gehen Sie in die Senderliste.

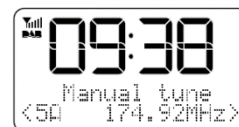

FRESTSENDER SPEICHERN

Sowohl im DAB-Modus als auch im UKW-Modus können Sie bis zu 20 Sender abspeichern. Dies ermöglicht Ihnen schneller auf Ihre Lieblingssender zuzugreifen.

1. Um einen Sender abzuspeichern wählen Sie mit dem "SELECT/ENTER" Knopf den gewünschten Sender aus und drücken diesen um die Auswahl zu bestätigen. Anschließend drücken und halten Sie die "PRESET/MEMORY" Taste. Das Display zeigt „Preset Store“ und darunter "<1: (Empty) >".

Hinweis: Sollte der Speicherplatz schon belegt sein zeigt das Gerät den gespeicherten Sendernamen oder Frequenz an und den Stationsplatz.

2. Wählen Sie mit dem "SELECT/ENTER" Knopf den gewünschten Speicherplatz aus und drücken Sie diesen anschließend um die Auswahl zu bestätigen. Der Sender wird nun gespeichert und dabei wird im Display „Preset # stored“ angezeigt.
3. Wiederholen Sie Schritt 1 und 2 um weitere Sender zu speichern.

ABRUFEN DER GESPEICHERTEN FESTSENDER

1. Um einen gespeicherten Festsender abzurufen drücken Sie die "PRESET/MEMORY" Taste. Wählen Sie mit dem "SELECT/ENTER" Knopf den gewünschten Speicherplatz aus und drücken Sie den "SELECT/ENTER" Knopf um die Auswahl zu bestätigen.
2. Wenn Sie einen Speicherplatz auswählen, in dem kein Sender gespeichert ist, wird im Display "Empty" angezeigt.

DAB SENDERINFORMATION

Drücken Sie wiederholt die "INFO" Taste um zwischen den Informationen auszuwählen. Die Information wird im unteren Teil des Displays angezeigt.

DRC (Dynamic range compression)

Diese Funktion verringert den Unterschied zwischen der lautesten und der leisesten Musik. Dies macht leise Töne vergleichsweise lauter und laute Töne vergleichsweise leiser.

Hinweis: DRC ist nur funktionsfähig mit Unterstützung der Radiosender.

1. Drücken Sie die "MENU" Taste und wählen Sie mit dem "SELECT/ENTER" Knopf DRC aus. Drücken Sie anschließend den „SELECT/ENTER“ Knopf um die Auswahl zu bestätigen.
2. Wählen Sie mit dem "SELECT/ENTER" Knopf die gewünschte Funktion aus: off/high/low

LÖSCHEN NICHT MEHR VERFÜGBARER SENDER (PRUNE)

Sie können alle nicht mehr verfügbaren Sender aus der Senderliste löschen.

1. Drücken Sie im DAB-Modus die "MENU" Taste. Wählen Sie mit dem "SELECT/ENTER" Knopf im Hauptmenü "Prune". Drücken Sie den „SELECT/ENTER“ Knopf um die Auswahl zu bestätigen.
2. Wählen Sie mit dem "SELECT/ENTER" Knopf "Yes" und drücken Sie diesen um die Auswahl zu bestätigen.

UKW

Drücken Sie wiederholt die "ST/BY / MODE" Taste um den UKW-Modus zu wählen.

AUTOMATISCHER SENDERSUCHLAUF

1. Drehen Sie den "SELECT/ENTER" Knopf im Uhrzeigersinn und drücken Sie anschließend den "SELECT/ENTER" Knopf. Das Radio startet den Suchlauf frequenzaufsteigend und stoppt automatisch sobald ein Sender gefunden wird.
2. Drehen Sie den "SELECT/ENTER" Knopf gegen den Uhrzeigersinn und drücken Sie anschließend den "SELECT/ENTER" Knopf. Das Radio startet den Suchlauf frequenzabsteigend und stoppt automatisch sobald ein Sender gefunden wird.

MANUELLER SENDERSUCHLAUF

Drehen Sie den "SELECT/ENTER" Knopf bis der gewünschte Sender gefunden wurde.

Hinweis: Positionieren Sie die Antenne um den bestmöglichen Empfang zu haben. Unter „Audio setting mode“ wählen Sie „mono“ um den Effekt eines besseren Empfangs zu haben.

AUTOMATISCHE SENDERSPEICHERUNG

Drücken und halten Sie die "PLAY/PAUSE/MUTE/SCAN" Taste um die automatische Senderspeicherung zu starten. Während des Suchlaufes wird im Display "Scanning..." angezeigt. Nach Beendigung wird der erste gefundene Sender abgespielt.

FESTSENDER SPEICHERN

Die Vorgehensweise ist dieselbe wie im DAB-Modus.

ABRUFEN DER GESPEICHERTEN FESTSENDER

Die Vorgehensweise ist dieselbe wie im DAB-Modus.

UKW SENDERINFORMATION

Drücken Sie wiederholt die "INFO" Taste um zwischen den Informationen auszuwählen. Die Information wird im unteren Teil des Displays angezeigt.

SUCHLAUFEINSTELLUNG (Strong Stations/ All Stations)

1. Drücken Sie die "MENU" Taste um in das Einstellmenü zu gelangen. Im Display wird „Scan Setting“ angezeigt.
2. Drücken Sie den "SELECT/ENTER" Knopf um die Auswahl zu bestätigen. Wählen Sie mit dem "SELECT/ENTER" Knopf den gewünschten Suchlauf-Modus aus.

AUDIO-EINSTELLUNG (Stereo allowed/ Forced mono)

1. Drücken Sie die "MENU" Taste um in das Einstellmenü zu gelangen. Wählen Sie mit dem "SELECT/ENTER" Knopf den Punkt "Audio setting" und drücken Sie den "SELECT/ENTER" Knopf um die Auswahl zu bestätigen.
2. Wählen Sie mit dem "SELECT/ENTER" Knopf die gewünschte Einstellung "Stereo allowed" oder "Forced mono" aus. Drücken Sie den „SELECT/ENTER“ Knopf um die Auswahl zu bestätigen.

BLUETOOTH®

Wenn Sie ein Bluetooth-Audiogerät verwenden stellen Sie sicher dass der Funktionsabstand bei freier Sicht innerhalb von 10 Metern liegt. Eine andere Umgebung kann Auswirkungen auf den Funktionsabstand haben.

1. Drücken Sie wiederholt die "ST/BY / MODE" Taste um in den Bluetooth-Modus zu gelangen ("Bluetooth mode" blinkt dabei im Display).
2. Aktivieren Sie die Bluetooth-Funktion an Ihrer Audioquelle und wählen Sie „DAB700“. Nach erfolgreicher Verbindung wird „Bluetooth mode“ dauerhaft im Display angezeigt.
3. Drücken Sie die "PLAY/PAUSE/MUTE/SCAN" Taste um die Wiedergabe zu starten oder zu unterbrechen.
4. Drehen Sie den "SELECT/ENTER" Knopf um den nächsten oder vorherigen Titel zu wählen.

Dieses Gerät beinhaltet auch eine Freisprecheinrichtung. Sollte das Gerät mit einem Mobiltelefon über Bluetooth verbunden sein und Sie erhalten einen Anruf können Sie diesen durch Drücken der "PLAY/PAUSE/MUTE/SCAN" Taste annehmen.

Um die Funktion wieder zu deaktivieren drücken Sie erneut die "PLAY/PAUSE/MUTE/SCAN" Taste. Die Musikwiedergabe wird wieder fortgesetzt.

USB / MICRO SD

1. **USB:** Stecken Sie ein USB-Medium in die USB-Buchse auf der Rückseite des Gerätes.
MICRO SD: Stecken Sie eine Micro SD Card in den Micro SD Einschub auf der Rückseite des Gerätes.
2. Drücken Sie wiederholt die "ST/BY / MODE" Taste um in den USB oder MICRO SD Modus zu wechseln.
3. Drücken Sie die "PLAY/PAUSE/MUTE/SCAN" Taste um die Wiedergabe zu starten oder zu unterbrechen.
4. Drehen Sie den "SELECT/ENTER" Knopf um den nächsten oder vorherigen Titel zu wählen.

AUX

1. Stecken Sie das AUX-Kabel in den Anschluss auf der Rückseite des Gerätes (nicht im Lieferumfang).
2. Drücken wiederholt die "ST/BY / MODE" Taste um in den AUX-Modus zu wechseln.
3. Starten Sie die Wiedergabe an Ihrem angeschlossenen Gerät.

SLEEP

1. Schalten Sie das Gerät ein und drücken Sie die "SLEEP/NAP" Taste um die Funktion zu aktivieren.
2. Drücken Sie wiederholt die "SLEEP/NAP" Taste um die Abschaltzeit von 15/30/45/60/90 Minuten einzustellen.
3. Das Gerät schaltet nach Ablauf der Zeit automatisch aus.



Dieses Symbol wird angezeigt wenn die Sie die Sleep-Funktion aktivieren.

Note:

1. Um die verbleibende Zeit anzuzeigen drücken Sie einmal die "SLEEP/NAP" Taste.
2. Um die Sleep-Funktion zu deaktivieren drücken Sie wiederholt die "SLEEP/NAP" Taste bis "Sleep off" im Display steht.

ALARM

ALARM EINSTELLEN

1. Drücken und halten Sie im Standby-Modus die "ALARM 1" oder "ALARM 2" Taste. Die Stundenanzeige des gewählten Alarms beginnt zu blinken.
2. Stellen Sie die Stunde mit dem "SELECT/ENTER" Knopf ein und drücken Sie diesen um die Einstellung zu bestätigen. Die Minuten beginnen zu blinken.
3. Stellen Sie die Minuten mit dem "SELECT/ENTER" Knopf ein und drücken Sie diesen um die Einstellung zu bestätigen. Die Weckdauer blinkt nun im Display.
4. Stellen Sie die Dauer (15/30/45/60/90/120) mit dem "SELECT/ENTER" Knopf ein und drücken Sie diesen erneut.
5. Stellen Sie die Quelle (Buzzer/DAB/FM) mit dem "SELECT/ENTER" Knopf ein und drücken Sie diesen um die Einstellung zu bestätigen. Sollten Sie DAB oder UKW ausgewählt haben können Sie noch auswählen zwischen dem zuletzt gehörten Radiosender oder einem Sender aus dem Festsenderspeicher.
6. Wählen Sie anschließend den Weckmodus (Daily/Once/Weekends/Weekdays) mit dem "SELECT/ENTER" Knopf aus und drücken Sie diesen zur Bestätigung. Sollten Sie „Once“ ausgewählt haben können Sie das Datum des Tages eingeben.
7. Stellen Sie nun die Wecklautstärke mit dem "SELECT/ENTER" Knopf ein und drücken Sie ihn um die Einstellung zu bestätigen.
8. Die Einstellung ist nun abgeschlossen und "Alarm finished" wird im Display angezeigt.

AKTIVIEREN/DEAKTIVIEREN DES ALARMS

Drücken Sie zweimal die "ALARM 1" oder "ALARM 2" Taste um den Alarm zu aktivieren. Das Symbol des Alarms und „On“ wird im Display angezeigt.



Drücken Sie zweimal die "ALARM 1" oder "ALARM 2" Taste um den Alarm zu deaktivieren. Im Display erlischt das Symbol und „Off“ wird angezeigt.

SCHLUMMERFUNKTION (SNOOZE)

Drücken Sie die "SNOOZE / DIMMER" Taste um den Weckton zu unterbrechen. Durch wiederholtes drücken der Taste können Sie die Schlummerzeit verlängern: 5 - 10 – 15 – 30 minutes.

ALARM AUSCHALTEN

Drücken Sie die "ALARM 1" oder "ALARM 2" Taste um den Weckton auszuschalten. Der Alarm ist nicht komplett deaktiviert!

NAP

1. Drücken Sie im Standby-Modus die "SLEEP/NAP" Taste um die Funktion zu aktivieren.
2. Drücken Sie erneut die "SLEEP/NAP" Taste um die Zeit 15/30/45/60/90/Off einzustellen. Das Gerät schaltet sich nach der eingestellten Zeit ein.

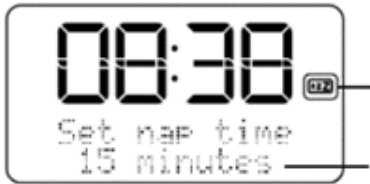

Dieses Symbol wird angezeigt wenn die NAP Funktion aktiviert ist

NAP Zeit (15/30/45/60/90/off). Das Gerät schaltet automatisch nach Ablauf der Zeit ein.

Hinweis:

1. Um die restliche Zeit zu anzuzeigen drücken Sie einmal die "SLEEP/NAP" Taste.
2. Um die NAP-Funktion zu deaktivieren drücken Sie wiederholt die "SLEEP/NAP" Taste bis "Nap off" im Display angezeigt wird.

DIMMER

Drücken Sie wiederholt die "SNOOZE / DIMMER" Taste um die Helligkeit des Displays einzustellen. Sie können auswählen zwischen high / medium / low / off (Display aus).

EINSTELLUNGEN

Schalten Sie das Gerät in den DAB-Modus und drücken Sie die "MENU" Taste. Wählen Sie mit dem „SELECT/ENTER“ Knopf den Punkt "System" und drücken Sie den "SELECT/ENTER" Knopf um die Auswahl zu bestätigen. Wählen Sie mit dem „SELECT/ENTER“ Knopf die gewünschte Einstellung und drücken Sie diesen erneut um die Auswahl zu bestätigen. Drücken Sie die „INFO/BACK“ Taste um das Menü wieder zu verlassen.

- Equalizer

Wählen Sie die gewünschte Einstellung: MyEQ/Normal/Classic/Jazz/Pop/Rock/Speech. Sollten Sie "MyEQ" ausgewählt haben, wählen Sie mit dem "SELECT/ENTER" Knopf die gewünschte Einstellung: Treble/Bass. Drücken Sie den "SELECT/ENTER" Knopf um die Auswahl zu bestätigen. Stellen Sie den gewünschten Wert mit dem "SELECT/ENTER" Knopf ein und drücken Sie diesen zur Bestätigung.

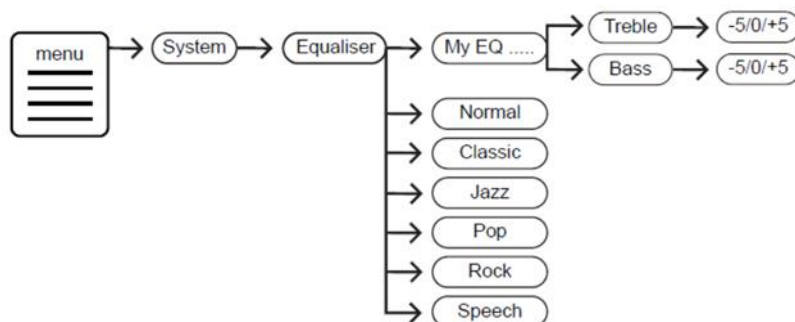

Hinweis: Wenn Sie den benutzerdefinierten EQ auswählen, wählen Sie bitte die geeigneten Einstellungen aus. Unterschiedliche Musik hat unterschiedliche Auswirkungen. Wenn der Ton verzerrt ist, passen Sie die EQ-Daten an.

- **Zeit**

Manuelle Einstellung der Uhrzeit, 12/24 Stunden-Modus, Datum-Format

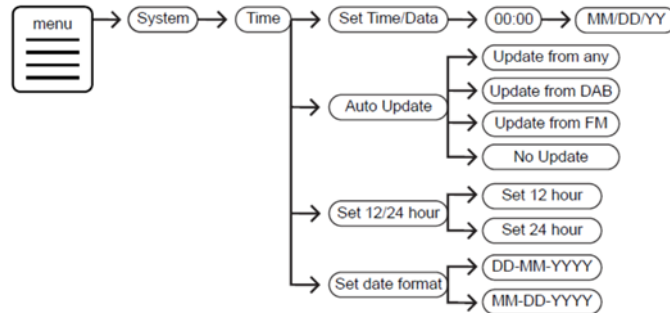

- **Hintergrundbeleuchtung**

Einstellung der Hintergrundbeleuchtung in Betrieb (On level) und Standby (Dim level).

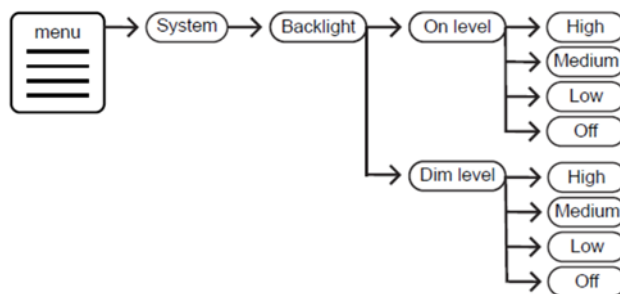

- **Sprache**

Einstellen der Menüsprache: Englisch – Französisch – Deutsch – Italienisch

- **Werkseinstellung**

Wählen Sie mit "SELECT/ENTER" Knopf "Yes" und drücken Sie anschließend den "SELECT/ENTER" Knopf um die Auswahl zu bestätigen.

Alle gespeicherten Radiosender und Einstellungen werden gelöscht!





Wählen Sie "No" um die Werkseinstellung abubrechen.

Hinweis: Wenn das Gerät nicht mehr normal betrieben werden kann, ziehen zuerst den Netzadapter. Halten Sie nach einigen Minuten die Taste "ALARM 2" und "PRESET MEMORY" gedrückt und schließen Sie das Gerät wieder an. Das Gerät wird neu gestartet.

- **SW Version**

Zeigt die aktuelle installierte Software-Version an.

TECHNISCHE DATEN

Spannungsversorgung	: Verwenden Sie nur den mitgelieferten Adapter
Eingangsspannung	: 100-240V~ 50/60Hz
Ausgangsspannung	: 8.5V  1.5A   
Batteriebetrieb	: 5x LR14 ("C" size) 1.5 V
Frequenzbereich DAB+	: 174.928 – 239.200 MHz
Frequenzbereich UKW	: 87.5 – 108MHz
Festsenderspeicher	: 20 DAB+, 20 FM
Audio-Ausgangsleistung	: 2x 6W RMS

Technische Änderungen und Druckfehler vorbehalten

Copyright by Woerlein GmbH, 90556 Cadolzburg, www.soundmaster.de

Vervielfältigung nur mit ausdrücklicher Genehmigung der Woerlein GmbH



ENVIRONMENTAL PROTECTION



Do not dispose of this product with the normal household waste at the end of its life cycle. Return it to a collection point for the recycling of electrical and electronic devices. This is indicated by the symbol on the product, user manual or packaging

The materials are reusable according to their markings. By reusing, recycling or other forms of utilization of old devices you make an important contribution to the protection of our environment.

Please contact your local authorities for details about collection points.

	WARNING Risk of electric shock Do not open!	
Caution: To reduce the risk of electric shock, do not remove the cover (or back). There are no user serviceable parts inside. Refer servicing to qualified service personnel.		



This symbol indicates the presence of dangerous voltage inside the enclosure, sufficient enough to cause electric shock.



This symbol indicates the presence of important operating and maintenance instructions for the device

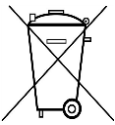

Used batteries are hazardous waste and NOT to be disposed of with the household waste! As a consumer you are legally obligated to return all batteries for environmentally responsible recycling – no matter whether or not the batteries contain harmful substances*)

Return batteries free of charge to public collection points in your community or shops selling batteries of the respective kind.

Only return fully discharged batteries

*) marked Cd = cadmium, Hg = mercury, Pb = lead

- Only use mercury and cadmium-free batteries.
- Used batteries are hazardous waste and NOT to be disposed of with the household waste!!!
- Keep batteries away from children. Children might swallow batteries.
- Contact a physician immediately if a battery was swallowed.
- Check your batteries regularly to avoid battery leakage.
- Batteries shall not be exposed to excessive heat such as sunshine, fire or the like.
- CAUTION: Danger of explosion if battery is incorrectly replaced
- Replace only with the same or equivalent type
- Use the device in dry indoor environments only.
- Protect the device from humidity.
- This apparatus is for moderate climates areas use, not suitable for use in tropical climates countries.

- No objects filled with liquids, such as vases, shall be placed on the apparatus.
- The mains plug or an appliance coupler is used as the disconnect device, the disconnect devices shall remain readily operable.
- Connect this device to a properly installed and earthed wall outlet only. Make sure the mains voltage corresponds with the specifications on the rating plate.
- Make sure the mains cable stays dry during operation. Do not pinch or damage the mains cable in any way.
- A damaged mains cable or plug must immediately be replaced by an authorized service center.
- In case of lightning, immediately disconnect the device from the mains supply.
- Children should be supervised by parents when using the device.
- Clean the device with a dry cloth only.
- Do NOT use CLEANING AGENTS or ABRASIVE CLOTHS!
- Do not expose the device to direct sunlight or other heat sources.
- Install the device at a location with sufficient ventilation in order to prevent heat accumulation.
- Do not cover the ventilation openings!
- Install the device at a safe and vibration-free location.
- Install the device as far away as possible from computers and microwave units; otherwise radio reception may be disturbed.
- Do not open or repair the enclosure. It is not safe to do so and will void your warranty. Repairs only by authorized service/ customer center.
- No naked flame sources, such as lighted candles, should be placed on the unit.
- When you are necessary to ship the unit store it in its original package. Save the package for this purpose.
- In case of malfunction due to electrostatic discharge or fast transient (burst), remove and reconnect the power supply.
- If the unit is not using for a long period of time, disconnect it from the power supply by unplugging the power plug. This is to avoid the risk of fire.

LOCATION OF CONTROLS

FRONT VIEW

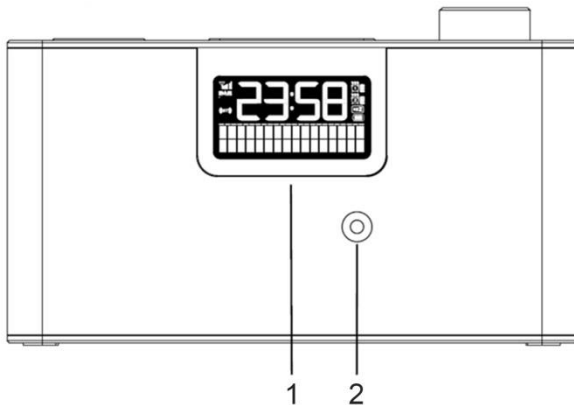

TOP VIEW

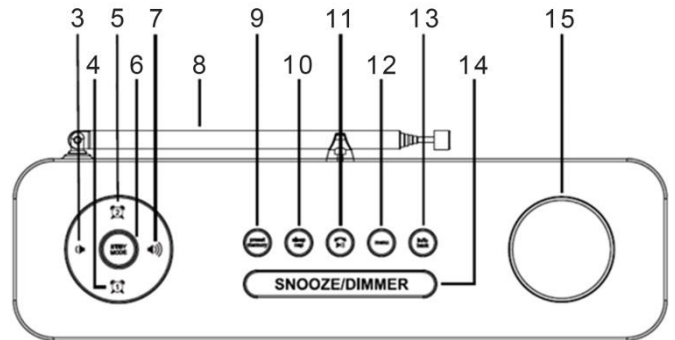

BACK VIEW

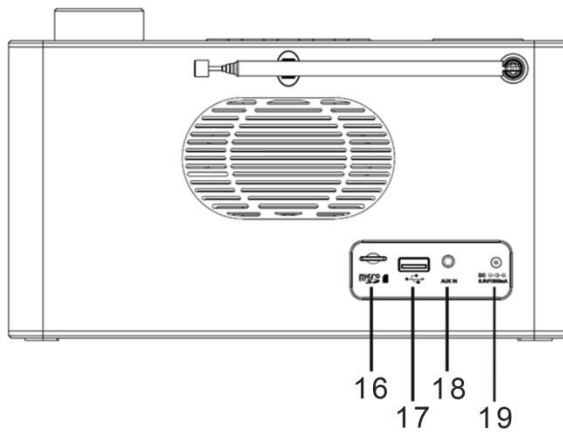

- | | | | |
|----|----------------------|----|-----------------------------|
| 1 | LCD Display | 11 | PLAY/PAUSE/MUTE/SCAN button |
| 2 | Microphone | 12 | MENU button |
| 3 | VOLUME - button | 13 | INFO/BACK button |
| 4 | ALARM 1 button | 14 | SNOOZE/DIMMER button |
| 5 | ALARM 2 button | 15 | SELECT/ENTER knob |
| 6 | ST/BY / MODE button | 16 | Micro SD card |
| 7 | VOLUME + button | 17 | USB jack |
| 8 | DAB/FM antenna | 18 | AUX IN jack |
| 9 | PRESET MEMORY button | 19 | DC IN jack |
| 10 | SLEEP / NAP button | | |

INSTALLATION

CONTENT OF DELIVERY

- Main unit
- AC Adapter
- Instruction Manual

POWER SUPPLY

- Ensure that the voltage is the same as that indicated on the ac adapter identification plate.
- Connect the supplied AC adapter to a properly installed safety power socket and the plug of the cable into the DC IN jack at the back side of the unit.

BATTERY OPERATION

1. Open the lid of the battery compartment at the bottom of the unit.
2. Insert 5 batteries of type LR14 (“C” size) 1.5 V. Please ensure that the polarity is correct (see indicated in the battery compartment).
3. Then close the battery lid.

Note:

- When the unit is only powered by batteries, power on the unit and the battery symbol will show on the display.
- When the batteries are low power, the battery symbol will flash and the sound of the unit will distortion due to the low power. Please change the batteries in time
- When the unit is powered by the batteries, there will be no memory function after power off the unit.
- When the unit is powered by batteries, in order to play longer time, it is better not adjust the volume to max .

ERP power management

The unit will turn off automatically after 30 minutes in standby mode if there is no audio signal. To turn on the unit again press the “ST/BY / MODE” button.

BASIC OPERATIONS

POWER ON / OFF

Press “ST/BY / MODE” button to turn the unit on.

Press and hold “ST/BY / MODE” button to turn off the unit in standby mode.

SELECTING MODES

During playing mode, press the “ST/BY / MODE” button repeatedly to switch between the modes.

ADJUSTING VOLUME

Press the “VOLUME –” or “VOLUME +” button to decrease or increase the volume.

MUTE

During playing mode, press the “PLAY/PAUSE/MUTE/SCAN” button, the sound will not be heard from the speaker.

Press the “PLAY/PAUSE/MUTE/SCAN” button again or the “VOLUME –” or “VOLUME +” button to cancel the mute function. The sound can be heard from the speakers again .

DAB

1. Press the “ST/BY / MODE” button repeatedly to select the DAB mode.
2. At the first start the unit will automatically start the scan function and search all available stations.
3. During the scan the display will show “Scanning

Note: If no stations are found after auto scan, the unit will enter back into the Tune Select Menu.

DAB FULL SCAN

The full scan will search for the entire DAB Band III channels. After the scan has finished, the first alphanumerically found station will be automatically selected.

1. To activate full scan, press the “MENU” button to enter into the menu.
2. Rotate the “SELECT/ENTER” button to select “Full Scan” and press the “SELECT/ENTER” button to confirm. The display will show “Scanning



DAB MANUAL TUNE

As well as the full scan function, you can manually tune the radio. This can help if you know your radio has missed stations.

1. Press the “MENU” button to enter the menu and choose with the “SELECT/ENTER” knob “Manual mode” and press the “SELECT/ENTER” knob to confirm.
2. Choose with the “SELECT/ENTER” knob the DAB channel from 5A to 13F.
3. After your desired DAB channel number is selected, press the “SELECT/ENTER” button to enter the current multiplex. Now the display will show the multiplex and below you will see the signal strength.
4. You will not see any new radio stations or hearing anything while in manual tune. To find the newly tuned in stations search through the station list.

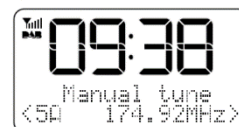

STORE RADIO STATIONS

In either DAB or FM, you can store up to 20 of your favorite stations to the memory. This will enable you to access your favorite stations quickly and easily.

1. To store a station select the desired station with the “SELECT/ENTER” knob and press the “SELECT/ENTER” knob to confirm. Press and hold the “PRESET/MEMORY” button. The display will show “Preset Store” and below “<1: (Empty) >”.
Note: If there is a station that already stored, it will show the stored “Station name/frequency and P#”.
2. Select with the “SELECT/ENTER” knob your desired preset station number and the press the “SELECT/ENTER” button to confirm. The station will be stored and the display will show “preset # stored”.
3. Repeat step 1 and 2 to store further stations.

RECALL STORED RADIO STATIONS

1. To recall a stored station, press the “PRESET/MEMORY”. Choose with the “SELECT/ENTER” knob the desired station and press the “SELECT/ENTER” knob to confirm.
2. If you choose a preset station number that has not been allocated a station, “Empty” will be displayed.

DAB DISPLAY INFORMATION

Press the “INFO” button repeatedly to cycle through the information modes. The information is displayed on the lower segment of the display.

DRC (Dynamic range compression)

This function reduces the difference between the loudest and quietest audio being broadcast. Effectively, this makes quiet sounds comparatively louder, and loud sounds comparatively quieter.

Note: DRC only works if it is enabled by the broadcaster for a specific station.

1. Press the “MENU” button and rotate the “SELECT/ENTER” knob to select the DRC, press the “SELECT/ENTER” knob to confirm.
2. Rotate the “SELECT/ENTER” knob to select the desired mode you would like: off/high/low

PRUNE INVALID

You may remove all unavailable stations from the list.

1. During DAB mode, press the “MENU” button. Then rotate the “SELECT/ENTER” knob to select “Prune” and press the “SELECT/ENTER” button to confirm.
2. Rotate the “SELECT/ENTER” knob to select “Yes” and press the “SELECT/ENTER” button to confirm delete or select “No” to cancel.

FM

Press the “ST/BY / MODE” button repeatedly to select the FM mode.

AUTOMATIC STATION SEARCH

1. Rotate the “SELECT/ENTER” knob clockwise and press the “SELECT/ENTER” knob. The radio begin to search forward and will automatically stop when a station is found.
2. Rotate the “SELECT/ENTER” knob counter-clockwise and press the “SELECT/ENTER” knob. The radio begin to search backward and will automatically stop when a station is found.

MANUAL STATION SEARCH

Rotate the “SELECT/ENTER” knob until the desired radio station is found.

Note: In order to get a better reception, please adjust the antenna position. Under the “Audio setting mode”, choose the mono mode , the FM reception effect will be better.

AUTO STORE RADIO STATIONS

Press and hold the “PLAY/PAUSE/MUTE/SCAN” button to start the auto scan. During the scan the display will show “Scanning...”. After the scan has finished, the unit will select the first found station.

STORE RADIO STATIONS

To store radio stations is the same as in DAB mode.

RECALL STORED RADIO STATIONS

To recall radio stations is the same as in DAB mode.

FM DISPLAY INFORMATION

Press the “INFO” button repeatedly to cycle through the information modes. The information is displayed on the lower segment of the display.

SCAN SETTING (Strong Stations/ All Stations)

1. Press the “MENU” button to enter into the “Tune Select Menu”. The display will show “Scan setting”.
2. Press the “SELECT/ENTER” knob to enter the scan setting. Rotate and press the “SELECT/ENTER” knob to select the desired scan mode.

AUDIO SETTING (Stereo allowed/ Forced mono)

1. Press the “MENU” button to enter into the “Tune Select Menu”. Rotate the “SELECT/ENTER” knob to choose “Audio setting” and press the “SELECT/ENTER” knob to confirm.
2. Rotate the “SELECT/ENTER” knob to select the desired audio setting “Stereo allowed” or “Forced mono”. Press the “SELECT/ENTER” knob to confirm.

BLUETOOTH®

If you are using a Bluetooth audio device, make sure the working distance is within 10 meters. Different environment may have effect on the working distance.

1. Press the "ST/BY / MODE" button repeatedly to select the Bluetooth mode ("Bluetooth mode" will flash in the display).
2. Turn on the Bluetooth function on your audio device and choose "DAB700". After your audio device is paired successfully, the "Bluetooth mode" will stay on.
3. Press the "PLAY/PAUSE/MUTE/SCAN" to start or interrupt the playback.
4. Rotate the "SELECT/ENTER" knob to choose the previous or next track.

This unit contains also a hands-free function. If you have connected a mobile phone by Bluetooth and you get a call, press the "PLAY/PAUSE/MUTE/SCAN" button to activate the function.

To de-activate the function press the "PLAY/PAUSE/MUTE/SCAN" button again. The music playback will be continued.

USB / MICRO SD

1. **USB:** Plug the USB device at the back side of the unit.
MICRO SD: Plug the Micro SD Card into the Micro SD Card slot at the back side of the unit.
2. Press the "ST/BY / MODE" button repeatedly to select the USB or MICRO SD mode.
3. Press the "PLAY/PAUSE/MUTE/SCAN" to start or interrupt the playback.
4. Rotate the "SELECT/ENTER" knob to choose the previous or next track.

AUX

1. Plug the AUX cable at the back of the unit (not included)
2. Press the "ST/BY / MODE" button repeatedly to select the AUX mode.
3. Start the playback of your external device.

SLEEP

1. Turn the radio on and press the "SLEEP/NAP" button to active the sleep function.
2. Press the "SLEEP/NAP" button repeatedly to choose the sleep time 15/30/45/60/90
3. The unit will power off after the time which you choose.



This symbol will show on the display when you turn on the sleep function

Note:

1. If you want to check the sleep left time, press the "SLEEP/NAP" button one time after you set the sleep time.
2. If you want to reset the sleep function, press the "SLEEP/NAP" button repeatedly until "Sleep off" is shown in the display.

ALARM

SET THE ALARM

1. During standby mode, press and hold the “ALARM 1” or “ALARM 2” button set the alarm, active / stop the alarm. The mark of the alarm and the hour will begin to flash.
2. Set the hour with the “SELECT/ENTER” knob and press them to confirm. The minute of the alarm will begin to flash.
3. Set the minute with the “SELECT/ENTER” knob and press them to confirm. The duration time is flashing in the display.
4. Set the time (15/30/45/60/90/120) with the “SELECT/ENTER” knob and press them to confirm.
5. Select the wake-up source (Buzzer/DAB/FM) with the “SELECT/ENTER” knob and press them to confirm. If you select DAB or FM you can choose between the last listened station or one of the preset stations.
6. Select the wake-up mode (Daily/Once/Weekends/Weekdays) with the “SELECT/ENTER” knob and press them to confirm. If you select “Once” you can set the date for the alarm.
7. Adjust the wake-up volume with the “SELECT/ENTER” knob and press them to confirm.
8. The setting is finished and the display show “Alarm finished”.

ACTIVATE / DE-ACTIVATE THE ALARM

Press the “ALARM 1” or “ALARM 2” button twice to activate the alarm.

The icon of the alarm and “On” is shown in the display.

Press the “ALARM 1” or “ALARM 2” button twice to de-activate the alarm. The icon of the alarm and “Off” is shown in the display.



SNOOZE

Press the “SNOOZE / DIMMER” button to interrupt the alarm tone. If you press the button repeatedly you can choose the snooze time: 5 - 10 – 15 – 30 minutes.

TURN OFF ALARM

Press the “ALARM 1” or “ALARM 2” button to turn off the wake up tone. The alarm is not completely de-activated!

NAP

1. When power off, press the “SLEEP/NAP” button to active the NAP function
2. Press the “SLEEP/NAP” button to choose the NAP time 15/30/45/60/90/Off. The unit will power on after the time which you choose .

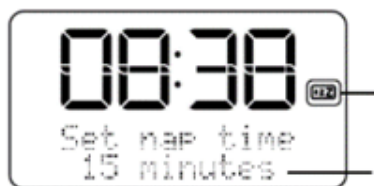

This symbol will show on the display when you turn on the nap function

Nap time (15/30/45/60/90/off), the unit will power on automatically when the nap time is finished .

Note:

1. If you want to check the nap left time, press the “SLEEP/NAP” button one time after you set the nap.
2. If you want to reset the nap, press repeatedly the “SLEEP/NAP” until “Nap off” is shown in the display.

DIMMER

Press repeatedly the “SNOOZE / DIMMER” button to adjust the display brightness in four steps. You can select the brightness high / medium / low / off (display off).

SETTINGS

Set the unit in DAB mode and press the “MENU” button. Rotate the “SELECT/ENTER” knob to “System” and press the “SELECT/ENTER” button to confirm. To choose the desired adjustment, rotate the “SELECT/ENTER” knob and press the “SELECT/ENTER” knob to confirm. Press the “INFO/BACK” button to log out.

- Equalizer

Choose the desired mode of the equalizer:

MyEQ/Normal/Classic/Jazz/Pop/Rock/Speech

If you choose “MyEQ”, select with the “SELECT/ENTER” knob the desired EQ:

Treble/Bass. Press the “SELECT/ENTER” knob to confirm the desired EQ mode. Set the desired EQ value by rotating the “SELECT/ENTER” knob and press them to confirm.

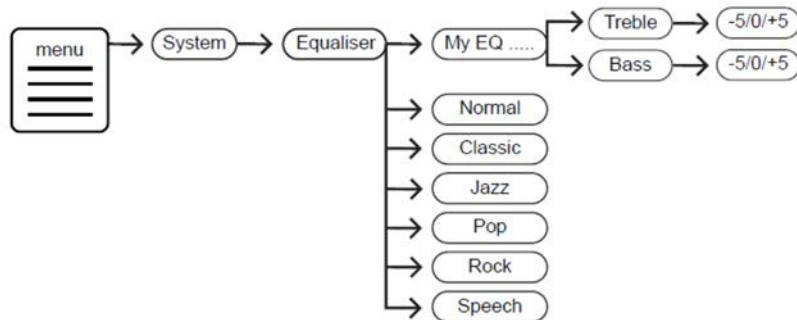

Note: When choose the customize EQ, please choose the suitable data, different music will have different effect. If the sound is distorted, please adjust the EQ data.

- Time

Set manual time/date, set 12/24 hour, set date format

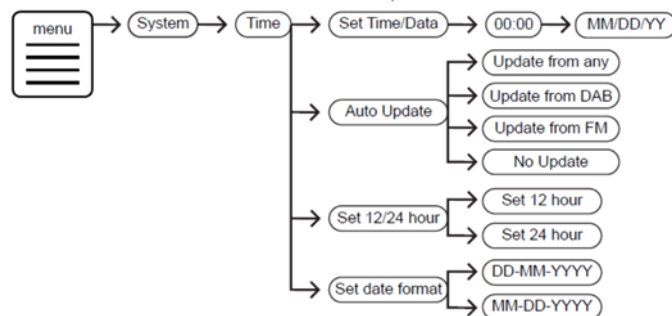

- **Backlight**
Set the backlight for “On level” and “Dim level”

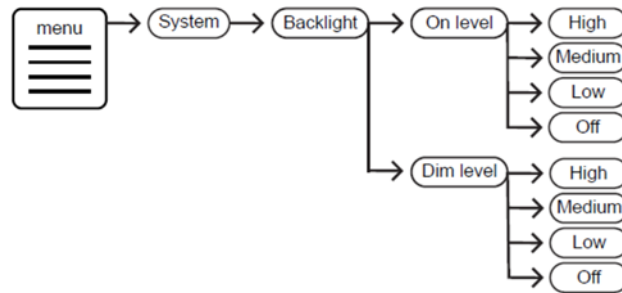



- **Language**
Set the desired language: English – French – German – Italiano
- **Factory Reset**
Rotate the “SELECT/ENTER” knob to “Yes” and press the “SELECT/ENTER” knob to confirm the reset. **All stations and adjustments will be deleted!**
Select “No” to cancel the factory reset.

Note: If there is any system error or the unit cannot be operated normally, unplug the power adaptor first. After several minutes, press and hold the “ALARM 2” and the “PRESET MEMORY” button and plug the power adaptor at the same time. Then the unit will be restarted.

- **SW Version**
You can see the installed software version.

TECHNICAL SPECIFICATION

Power supply	: Use only the supplied power adapter
Power input	: 100-240V~ 50/60Hz
Power output	: 8.5V  1.5A  
Battery operation	: 5x LR14 (“C” size) 1.5 V
DAB+ range	: 174.928 – 239.200 MHz
FM range	: 87.5 – 108MHz
Preset Stations	: 20 DAB+, 20 FM
Audio power output	: 2x 6W RMS

Technical changes and misprints reserved.

Copyright by Woerlein GmbH, 90556 Cadolzburg, www.soundmaster.de

Duplication only with the permission of Woerlein GmbH



PROTECTION DE L'ENVIRONNEMENT



Ne jetez pas ce produit avec les ordures ménagères lorsqu'il est usagé. Retournez-le à un point de collecte pour le recyclage des appareils électriques et électroniques. Cette recommandation est indiquée par le symbole sur le produit, le mode d'emploi ou l'emballage.

Les composants sont réutilisables en fonction de leur marquage. En réutilisant, recyclant ou employant autrement les vieux appareils, vous contribuerez de façon significative à la protection de notre environnement.

Veillez contacter vos collectivités locales pour vous renseigner sur les points de collecte

	ATTENTION	
Risque d'électrocution Ne pas ouvrir!		
Attention!: Pour réduire le risque d'électrocution, ne retirez pas le couvercle (ou l'arrière). L'utilisateur ne peut entretenir aucune pièce à l'intérieur. Confiez l'entretien à un personnel qualifié.		



Ce symbole indique la présence d'une tension dangereuse à l'intérieur de l'appareil, qui est suffisante pour provoquer un choc électrique.



Ce symbole indique la présence de consignes importantes de fonctionnement et d'entretien de pour l'appareil

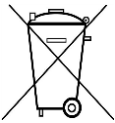

Les piles usagées sont des déchets dangereux et ne doivent PAS être jetées avec les ordures ménagères ! La loi impose aux consommateurs de disposer de **toutes les piles** pour un recyclage écologique – et ce que les piles soient de contenance dangereuse ou pas*).

Disposer gratuitement des piles dans les points de collecte de votre communauté ou auprès des magasins détaillant les piles de même catégories.

Ne disposez que de piles entièrement vides.

*) marquée Cd = cadmium, Hg = mercure, Pb = plomb

- N'utilisez l'appareil qu'à l'intérieur dans un lieu sec
- Protégez l'appareil contre l'humidité
- N'ouvrez pas l'appareil **RISQUE D'ELECTROCUTION !** Faites effectuer l'ouverture et l'entretien par un personnel qualifié
- Ne connectez cet appareil qu'à une prise murale correctement installée et reliée à la terre. Assurez-vous que la tension principale corresponde aux recommandations de la plaque d'indice
- Assurez-vous que le câble d'alimentation reste au sec pendant le fonctionnement. Ne pincez pas le câble et ne l'endommagez d'aucune façon
- Un câble de réseau ou une prise abimés doivent être immédiatement remplacés par un centre agréé.
- En cas de tonnerre, débranchez immédiatement l'appareil de l'alimentation.
- Les enfants doivent être surveillés par leurs parents lorsqu'ils utilisent l'appareil.
- Ne nettoyez l'appareil qu'avec un tissu sec. N'utilisez PAS de PRODUITS DETERGENTS ou de CHIFFONS ABRASIFS !
- N'exposez pas l'appareil à la lumière directe du soleil ou toute autre source de chaleur
- Installez l'appareil dans un emplacement suffisamment ventilé pour éviter une accumulation de chaleur.
- Ne recouvrez pas les grilles d'aération !
- Installez l'appareil dans un emplacement sécurisé et sans vibrations.
- Ne pas installer l'appareil à proximité d'ordinateurs et fours à micro-ondes; sinon la réception de radio pourrait être perturbée.
- Ne pas ouvrir ou réparer l'appareil. Cela est dangereux et annulerait la garantie. La réparation doit être uniquement effectuée que par un centre de réparations / service agréé.
- N'utilisez que des piles au mercure et sans cadmium.
- Les piles usagées sont des déchets dangereux et ne doivent PAS être jetées avec les ordures ménagères !!! Ramenez les piles à votre point de vente ou aux points de collecte de votre ville.
- Eloignez les piles des enfants. Les enfants pourraient avaler les piles. En cas d'ingestion d'une pile, contactez immédiatement un médecin.
- Vérifiez régulièrement vos piles pour éviter les fuites.
- La prise de courant ou un coupleur d'appareil est utilisé comme dispositif de déconnexion, les dispositifs de déconnexion doivent rester facilement utilisables.
- Aucune source de flamme nue, telle que des bougies allumées, ne doit être placée sur l'appareil.
- Aucun objet rempli de liquide, tel que des vases, ne doit être placé sur l'appareil.
- Cet appareil, conçu pour les climats modérés, ne convient pas pour une utilisation dans les pays au climat tropical.

EMPLACEMENT DES BOUTONS

VUE DE FACE

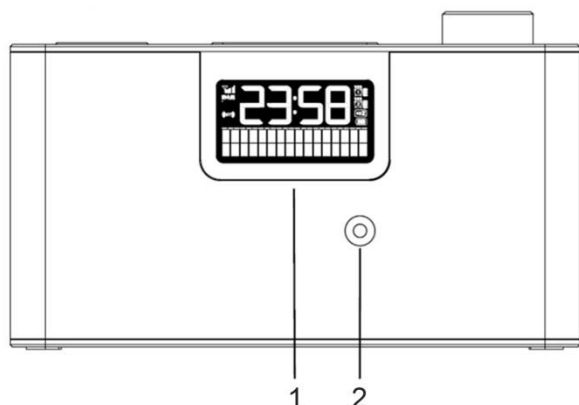

VUE DE DESSUS

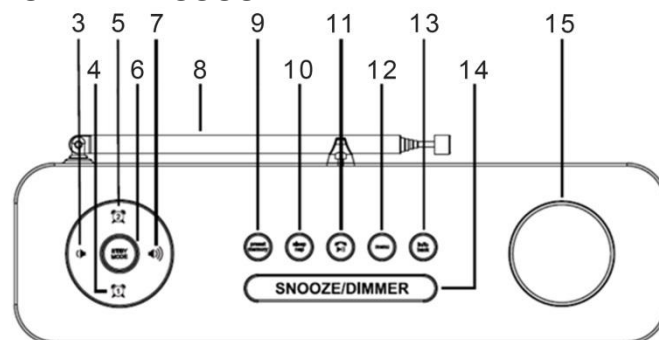

VUE ARRIÈRE

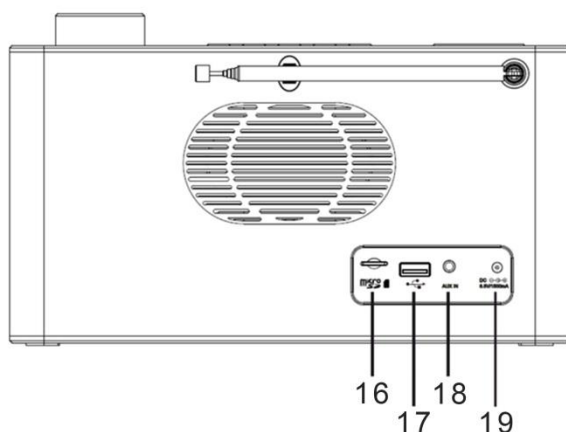

- | | | | |
|----|-------------------------------|----|---|
| 1 | Écran LCD | 11 | Touche LECTURE/PAUSE/SOURDINE/RECHERCHE |
| 2 | Microphone | 12 | Touche MENU |
| 3 | Touche VOLUME- | 13 | Touche INFO/RETOUR |
| 4 | Touche ALARME 1 | 14 | Touche RAPPEL D'ALARME/VARIATEUR |
| 5 | TOUCHE ALARME 2 | 15 | Touche SÉLECTION/ENTRÉE |
| 6 | Touche VEILLE/MODE | 16 | Carte Micro SD |
| 7 | Touche VOLUME+ | 17 | PRISE USB |
| 8 | Antenne DAB/FM | 18 | PRISE Jack AUX In |
| 9 | Touche « PRÉRÉGLAGE MÉMOIRE » | 19 | Prise d'entrée CC |
| 10 | Touche SOMMEIL / SIESTE | | |

INSTALLATION

CONTENU DE L'ENVOI

- Unité principale
- Adaptateur CA
- Manuel d'instructions

ALIMENTATION

- Assurez-vous que la tension est la même que celle indiquée sur la plaque d'identification de l'adaptateur secteur.
- Connectez l'adaptateur secteur fourni à une prise de courant de sécurité correctement installée et la fiche du câble à la prise d'entrée en courant continu située à l'arrière de l'appareil.

FONCTIONNEMENT SUR PILES

1. Ouvrez le couvercle du compartiment à piles au bas de l'appareil.
2. Insérez 5 piles de type LR14 (type « C ») de 1,5 V. Assurez-vous que la polarité est correcte (consultez le fond du compartiment à piles)
3. Refermez ensuite le couvercle du compartiment à piles.

Remarque :

- Lorsque l'appareil est uniquement alimenté par piles, mettez-le sous tension et le symbole des piles s'affichera à l'écran.
- Lorsque les piles sont déchargées, le symbole des piles clignote et le son émis par l'appareil se distord en raison de la faible puissance. Veuillez changer les piles en temps voulu.
- Lorsque l'appareil est alimenté par piles, il n'y aura aucune fonction de mémoire après sa mise hors tension.
- Lorsque l'appareil est alimenté par piles, il est préférable de ne pas régler le volume au maximum afin de prolonger les temps d'écoute.

Gestion de l'alimentation ERP

L'appareil s'éteindra automatiquement après 30 minutes en mode veille en l'absence de signal audio. Pour rallumer l'appareil, appuyez sur la touche « ST/BY / MODE ».

FONCTIONNEMENT DE BASE

MISE EN MARCHÉ / ARRÊT

Appuyez sur la touche « ST/BY / MODE » pour allumer ou éteindre l'appareil.

Maintenez enfoncée la touche « ST/BY / MODE » pour éteindre l'appareil en le passant en mode veille.

SÉLECTION DES MODES

En mode lecture, appuyez à plusieurs reprises sur la touche « ST/BY / MODE » pour alterner entre les modes.

RÉGLAGE DU VOLUME

Appuyez sur la touche « VOLUME – » ou « VOLUME + » pour diminuer ou augmenter le volume.

SOURDINE

En mode lecture, appuyez sur la touche « PLAY/PAUSE/MUTE/SCAN », les haut-parleurs n'émettront aucun son.

Appuyez à nouveau sur la touche « PLAY/PAUSE/MUTE/SCAN », sinon sur la touche « VOLUME - » ou « VOLUME + » pour annuler la fonction de mise en sourdine. Les haut-parleurs de nouveau émettent un son.

DAB

1. Appuyez sur la touche « ST/BY / MODE » pour sélectionner le mode DAB.
2. À la première mise en marche, l'appareil lancera automatiquement la fonction de recherche et recherchera toutes les stations disponibles.
3. Lors de la recherche, l'écran affiche « Scanning » ainsi qu'une barre de défilement qui indique la progression de la recherche et le nombre de stations trouvées.
4. Une fois la recherche terminée, l'appareil sélectionne la première station trouvée alphanumériquement.
5. Pour parcourir les stations trouvées, tournez la molette « SELECT/ENTER » et appuyez dessus pour confirmer la station sélectionnée.

Remarque : Si aucune station n'est trouvée après la recherche automatique, l'appareil revient au menu de sélection de syntonisation.

RECHERCHE DAB COMPLÈTE

La recherche complète recherchera l'ensemble des canaux de la bande III en mode DAB. Une fois la recherche terminée, la radio sélectionnera automatiquement la première station trouvée par ordre alphanumérique.

1. Pour activer la recherche complète, appuyez sur la touche « MENU » pour accéder au menu.
2. Tournez la molette « SELECT/ENTER » pour sélectionner « Full Scan » et appuyez dessus pour confirmer. L'écran affiche « Scanning » ainsi qu'une barre de défilement qui indique la progression de la recherche et le nombre de stations trouvées jusqu'alors.
3. Toutes les stations trouvées seront automatiquement enregistrées. Pour sélectionner une station, tournez la molette « SELECT/ENTER » et appuyez dessus pour confirmer la station sélectionnée.



SYNTONISATION MANUELLE EN MODE DAB

En plus de la fonction de recherche complète, vous pouvez syntoniser manuellement la radio. Cela peut aider si vous savez que votre radio a manqué des stations.

1. Appuyez sur la touche « MENU » pour accéder au menu et choisissez « Manual mode » avec la molette « SELECT/ENTER », puis appuyez dessus pour confirmer.
2. Choisissez le canal DAB entre 5A et 13F avec la molette « SELECT/ENTER ».
3. Après avoir atteint le numéro de canal souhaité, appuyez sur la touche « SELECT/ENTER » pour accéder au multiplex actuel. L'écran affichera alors le multiplex et au-dessous la force du signal.
4. Vous ne verrez aucune nouvelle station de radio ni n'entendrez quelque chose pendant la syntonisation manuelle. Pour trouver les stations nouvellement syntonisées, effectuez une recherche dans la liste des stations.

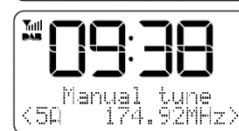

ENREGISTRER LES STATIONS DE RADIO

En mode DAB ou FM, vous pouvez enregistrer jusqu'à 20 de vos stations préférées en mémoire. Cela vous permettra d'accéder rapidement et facilement à vos stations préférées.

1. Pour enregistrer une station, sélectionnez-la avec la molette « SELECT/ENTER » et appuyez dessus pour confirmer. Maintenez enfoncée la touche « PRESET/MEMORY ». L'écran affiche « Preset Store » et « <1: (Empty) > » au-dessous.
Remarque : Si une station est déjà enregistrée, l'écran affichera le « Station name/frequency and P# ».
2. Sélectionnez le numéro de la station pré-réglée souhaitée avec la touche « SELECT/ENTER » et appuyez dessus pour confirmer. La station sera enregistrée et l'écran affichera « preset # stored ».
3. Répétez les étapes 1 à 2 pour enregistrer d'autres stations.

RAPPEL DES STATIONS DE RADIO ENREGISTRÉES

1. Pour rappeler une station enregistrée, appuyez sur la touche « PRESET/MEMORY ». Choisissez la station souhaitée avec la molette « SELECT/ENTER » et appuyez dessus pour confirmer.
2. Si vous choisissez un numéro de station présélectionnée à laquelle aucune station n'a été attribuée, « Empty » s'affiche.

INFORMATIONS DAB AFFICHÉES

Appuyez à plusieurs reprises sur la touche « INFO » pour faire défiler les modes d'informations. Les informations sont affichées dans le segment inférieur de l'écran.

DRC (compression de plage dynamique)

Cette fonction permet de réduire l'écart entre les sons les plus forts et ceux les plus faibles diffusés.

Elle permet pratiquement de renforcer les sons relativement faibles et d'atténuer les sons relativement forts.

Remarque : la DRC ne fonctionne que si elle est activée par le diffuseur d'une station radio donnée.

1. Appuyez sur la touche « MENU » et sélectionnez le DRC en tournant la molette « SELECT/ENTER », puis appuyez dessus pour confirmer.
2. Tournez la molette « SELECT/ENTER » pour sélectionner le mode souhaité : désactivée/élevée/faible

ÉLAGAGE INVALIDE

Vous pouvez supprimer toutes les stations non accessibles de la liste.

1. En mode DAB, appuyez sur la touche « MENU ». Sélectionnez ensuite « Prune » en tournant la molette « SELECT/ENTER » et appuyez dessus pour confirmer.
2. Tournez la molette « SELECT/ENTER » pour sélectionner « Yes » et appuyez dessus pour confirmer la suppression ou sélectionnez « No » pour annuler.

FM

Appuyez sur la touche « ST/BY / MODE » pour sélectionner le mode FM.

RECHERCHE DE STATION AUTOMATIQUE

1. Tournez la molette « SELECT/ENTER » dans le sens horaire et appuyez dessus. La radio commence à chercher en avant et s'arrête automatiquement quand une station est trouvée.
2. Tournez la molette « SELECT/ENTER » dans le sens antihoraire et appuyez dessus. La radio commence à chercher en arrière et s'arrête automatiquement quand une station est trouvée.

RECHERCHE MANUELLE DE STATIONS

Tournez la molette « SELECT/ENTER » jusqu'à trouver la station de radio souhaitée.

Remarque : Afin d'obtenir une meilleure réception, ajustez la position de l'antenne. Sous « Audio setting mode », choisissez le mode mono pour améliorer l'effet de réception FM.

ENREGISTREMENT AUTOMATIQUE DES STATIONS DE RADIO

Maintenez enfoncée la touche « PLAY/PAUSE/MUTE/SCAN » pour lancer la recherche automatique. Pendant la recherche, l'écran affiche « Scanning... ». Une fois la recherche terminée, l'appareil sélectionne la première station trouvée.

ENREGISTRER LES STATIONS DE RADIO

L'enregistrement des stations de radio est identique à celui du mode DAB.

RAPPEL DES STATIONS DE RADIO ENREGISTRÉES

Le rappel des stations de radio est identique à celui du mode DAB.

INFORMATIONS FM AFFICHÉES

Appuyez à plusieurs reprises sur la touche « INFO » pour faire défiler les modes d'informations. Les informations sont affichées dans le segment inférieur de l'écran.

RÉGLAGE DE LA RECHERCHE (Stations à fort signal / Toutes les stations)

1. Appuyez sur la touche « MENU » pour accéder à « Tune Select Menu ». L'écran affiche « Scan setting ».
2. Appuyez sur la molette « SELECT/ENTER » pour accéder au réglage de la recherche. Tournez et appuyez sur la molette « SELECT/ENTER » pour sélectionner le mode de recherche souhaité.

RÉGLAGE AUDIO (Stéréo autorisé / Mono forcé)

1. Appuyez sur la touche « MENU » pour accéder à « Tune Select Menu ». Choisissez « Audio setting » en tournant la molette « SELECT/ENTER » et appuyez dessus pour confirmer.
2. Tournez la molette « SELECT/ENTER » pour sélectionner le réglage audio souhaité : « Stereo allowed » ou « Forced mono ». Appuyez sur la touche « SELECT/ENTER » pour confirmer.

BLUETOOTH®

Si vous utilisez un dispositif audio Bluetooth, assurez-vous que la distance de fonctionnement est inférieure à 10 mètres.

Un environnement différent peut avoir un effet sur la distance de fonctionnement.

1. Appuyez à plusieurs reprises sur la touche « ST/BY / MODE » pour sélectionner le mode Bluetooth (« Bluetooth mode » clignote à l'écran).
2. Activez la fonction Bluetooth sur votre dispositif audio et choisissez « DAB700 ». Une fois que votre dispositif audio a été appairé avec succès, « Bluetooth mode » reste affiché.
3. Appuyez sur « PLAY/PAUSE/MUTE/SCAN » pour lancer ou interrompre la lecture.
4. Tournez la molette « SELECT/ENTER » pour choisir la piste précédente ou suivante.

Cet appareil contient également une fonction mains libres. Si vous avez connecté un téléphone portable par Bluetooth et que vous recevez un appel, appuyez sur la touche « PLAY/PAUSE/MUTE/SCAN » pour activer la fonction.

Pour désactiver la fonction, appuyez de nouveau sur la touche « PLAY/PAUSE/MUTE/SCAN ». La lecture de musique se poursuit.

USB / MICRO SD

1. **USB** : Branchez le dispositif USB à l'arrière de l'appareil.
MICRO SD : Insérez la carte micro SD à l'arrière de l'appareil.
2. Appuyez à plusieurs reprises sur la touche « ST/BY / MODE » pour sélectionner USB ou MICRO SD.
3. Appuyez sur « PLAY/PAUSE/MUTE/SCAN » pour lancer ou interrompre la lecture.
4. Tournez la molette « SELECT/ENTER » pour choisir la piste précédente ou suivante.

AUX

1. Branchez le câble AUX à l'arrière de l'appareil (non fourni).
2. Appuyez sur la touche « ST/BY / MODE » pour sélectionner le mode AUX.
3. Lancez la lecture de votre dispositif externe.

SOMMEIL

1. Allumez la radio et appuyez sur la touche « SLEEP/NAP » pour activer la fonction de veille.
2. Appuyez à plusieurs reprises sur la touche « SLEEP/NAP » pour choisir le temps de sommeil dabs 15/30/45/60/90
3. L'appareil s'éteindra après la durée que vous aurez choisie.



Ce symbole s'affiche à l'écran lorsque vous activez la fonction de veille.

Remarque :

1. Si vous souhaitez vérifier la durée restante avant la mise en sommeil, appuyez sur la touche « SLEEP/NAP » une fois après avoir réglé le temps de sommeil.
2. Si vous souhaitez réinitialiser la fonction de veille, appuyez plusieurs fois sur la touche «SLEEP/NAP» jusqu'à ce que «Sleep off» apparaisse à l'écran.

ALARME

RÉGLER L'ALARME

1. En mode veille, maintenez enfoncée la touche « ALARM 1 » ou « ALARM 2 » pour régler, activer/arrêter l'alarme. Le témoin de l'alarme et l'heure commenceront à clignoter.
2. Réglez l'heure avec la molette « SELECT/ENTER » et appuyez dessus pour confirmer. Les minutes de l'alarme commencent à clignoter.
3. Réglez les minutes avec la molette « SELECT/ENTER » et appuyez dessus pour confirmer. La durée clignote à l'écran.
4. Réglez la durée (15/30/45/60/90/120) avec la molette « SELECT/ENTER » et appuyez dessus pour confirmer.
5. Sélectionnez la source de réveil (Buzzer/DAB/FM/) avec la molette « SELECT/ENTER » et appuyez dessus pour confirmer. Si vous sélectionnez DAB ou FM, vous pouvez choisir entre la dernière station écoutée ou l'une des stations pré-réglées.
6. Sélectionnez le mode de réveil (Daily/Once/Weekends/Weekdays) avec la molette « SELECT/ENTER » et appuyez dessus pour confirmer. Si vous sélectionnez « Once », vous pouvez définir la date de l'alarme.
7. Réglez le volume de réveil avec la molette « SELECT/ENTER » et appuyez dessus pour confirmer.
8. Le réglage est terminé et l'écran affiche « Alarm finished ».

ACTIVER/DÉSACTIVER L'ALARME

Appuyez deux fois sur le bouton «ALARM 1» ou «ALARM 2» pour activer l'alarme. L'icône de l'alarme et « On » s'affichent à l'écran. Appuyez deux fois sur le bouton «ALARM 1» ou «ALARM 2» pour désactiver l'alarme. L'icône de l'alarme et « Off » s'affichent à l'écran.



RAPPEL D'ALARME

Appuyez sur la touche « SNOOZE / DIMMER » pour interrompre la sonnerie de l'alarme. Si vous appuyez à plusieurs reprises sur la touche, vous pouvez choisir la durée du rappel d'alarme : 5 - 10 - 15 - 30 minutes.

DÉSACTIVER L'ALARME

Appuyez sur la touche « ALARM 1 » ou « ALARM 2 » pour couper la sonnerie de réveil. L'alarme n'est pas complètement désactivée !

SIESTE

1. À la mise hors tension, appuyez sur la touche « SLEEP/NAP » pour activer la fonction SIESTE.
2. Appuyez sur la touche « SLEEP/NAP » pour choisir le temps de SIESTE 15/30/45/60/90/Off. L'appareil s'allumera après la durée que vous aurez choisie.

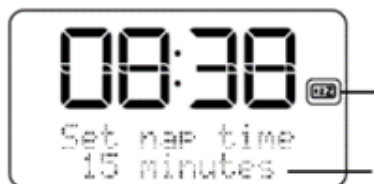

Ce symbole s'affiche à l'écran lorsque vous activez la fonction de sieste.

Durée de sieste (15/30/45/60/90/off), l'appareil s'allumera automatiquement à la fin de la durée de sieste.

Remarque :

1. Si vous souhaitez vérifier la durée de sieste restante, appuyez sur la touche « SLEEP/NAP » une fois après avoir réglé la sieste.
2. Si vous souhaitez réinitialiser la sieste, appuyez plusieurs fois sur la touche «SLEEP / NAP» jusqu'à ce que «Nap off» apparaisse à l'écran.

VARIATEUR

Appuyez à plusieurs reprises sur la touche « SNOOZE / DIMMER » pour régler la luminosité de l'écran en quatre étapes. Vous pouvez sélectionner la luminosité parmi élevée/moyenne/faible/éteint (écran éteint).

RÉGLAGES

Régalez l'appareil en mode DAB et appuyez sur la touche « MENU ». Sélectionnez ensuite « System » en tournant la molette « SELECT/ENTER » et appuyez dessus pour confirmer. Pour enregistrer une station, tournez la molette « SELECT/ENTER » et appuyez dessus pour confirmer. Appuyez sur la touche « INFO/BACK » pour vous déconnecter.

- **Égaliseur**

Choisissez le mode souhaité de l'égaliseur:

MyEQ/Normal/Classique/Jazz/Pop/Rock/Voix

Si vous choisissez « MyEQ », sélectionnez l'égaliseur souhaité avec la molette « SELECT/ENTER ». Aigus/Graves. Appuyez sur la molette « SELECT/ENTER » pour confirmer le mode d'égalisation souhaité. Réglez la valeur d'égalisation souhaitée en tournant la molette « SELECT/ENTER » et appuyez dessus pour confirmer.

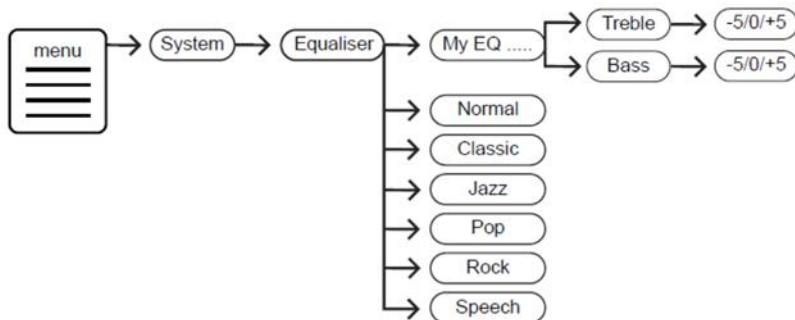

Remarque : Lorsque vous choisissez l'égalisation personnalisée, veuillez choisir les données appropriées, différents types de musique auront des effets différents. Si le son est distordu, réglez les données d'égalisation.

- **Heure**

Réglez l'heure et la date manuellement, réglez l'heure au format 12/24 h, réglez le format de la date.

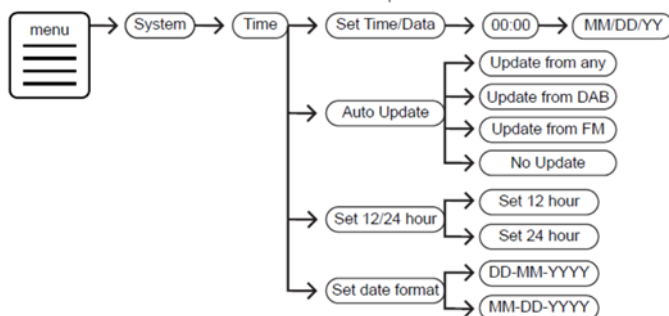

- **Rétroéclairage**

Réglez le rétroéclairage sur « On level » et « Dim level »

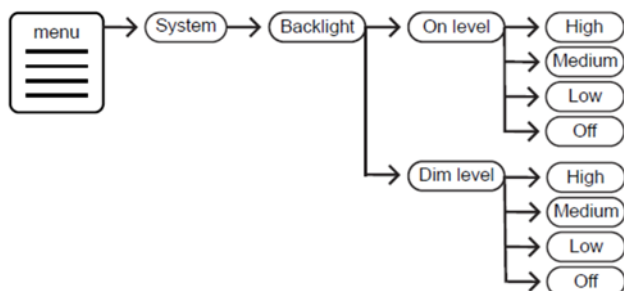



- **Langue**
Réglez la langue souhaitée : Anglais – Français – Allemand – Italien
- **Réinitialisation des réglages d'usine**
Sélectionnez ensuite « Yes » en tournant la molette « SELECT/ENTER » et appuyez dessus pour confirmer la réinitialisation. **Toutes les stations et tous les réglages seront supprimés !**
Sélectionnez « No » pour annuler la réinitialisation aux valeurs d'usine.

Remarque : En cas d'erreur système ou si l'appareil ne fonctionne pas normalement, débranchez d'abord l'adaptateur secteur. Après plusieurs minutes, maintenez enfoncées les touches « ALARM 2 » et « PRESET/MEMORY » et branchez l'adaptateur secteur en même temps. L'appareil redémarrera ensuite.

- **Version du logiciel**
Vous pouvez afficher la version du logiciel installé.

SPÉCIFICATIONS TECHNIQUES

Alimentation	: utilisez uniquement l'adaptateur fourni
Entrée d'alimentation	: 100 à 240 V, 50/60 Hz
Puissance de sortie	: 8,5V  1,5A  
Fonctionnement sur piles	: 5 x LR14 (type « C ») 1,5 V
Plage DAB+	: 174,928 – 239,200 MHz
Plage FM	: 87,5 à 108 MHz
Stations présélectionnées	: 20 DAB+, 20 FM
Sortie de puissance audio	: 2x 6W RMS

Modifications techniques et fautes d'impression réservées..

Copyright de Wörlein GmbH, 90556 Cadolzburg, www.soundmaster.de

Duplication uniquement avec l'autorisation de Woerlein GmbH

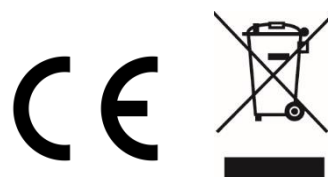

MILIEUBESCHERMING



Gooi dit product niet weg bij het huishoudafval aan het einde van de levensduur ervan. Breng het product terug naar een inzamelingspunt voor hergebruik van elektrische en elektronische apparatuur. Dit wordt aangegeven door dit symbool op het product, in de gebruiksaanwijzing of op de verpakking.

De materialen zijn herbruikbaar volgens de markeringen. Door materiaal te recyclen of oude apparaten op een andere manier te hergebruiken draagt u bij aan het beschermen van ons milieu. Neem a.u.b. contact op met uw gemeente voor informatie over inzamelingspunten.

	WAARSCHUWING Risico voor een elektrische schok Niet openen!	
Waarschuwing: Verwijder de behuizing (of achterzijde) niet, om het risico op elektrische schokken te verkleinen. Geen voor de gebruiker te onderhouden onderdelen binnenin het apparaat. Laat reparatie over aan gekwalificeerd onderhoudspersoneel.		



Dit symbool wijst op de aanwezigheid van een gevaarlijke spanning binnenin de behuizing, die groot genoeg is om elektrische schokken te veroorzaken.



Dit symbool wijst de gebruiker op de aanwezigheid van belangrijke gebruiks- en onderhoudsinstructies voor het apparaat.

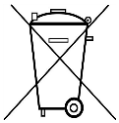

Gebruikte batterijen zijn gevaarlijk afval en mogen NIET weggegooid worden bij het huishoudelijk afval!!! Als consument bent u wettelijk verplicht alle batterijen terug te brengen voor milieuvriendelijk hergebruik - of de batterijen gevaarlijke stoffen*) bevatten of niet.

U kunt batterijen gratis terugbrengen naar openbare inzamelingspunten in uw gemeente of bij winkels die de betreffende soort batterijen verkopen.

Alleen volledig lege batterijen.

*) met de markering Cd = cadmium, Hg = kwik, Pb = lood

- Gebruik het apparaat alleen binnenshuis in een droge omgeving.
- Bescherm het apparaat tegen vocht.
- Open het apparaat niet. **ELECTRISCHE SCHOKGEVAAR!** Laat opening en reparatie over aan gekwalificeerd onderhoudspersoneel.
- Sluit dit apparaat alleen aan op een goed geïnstalleerd en geaard stopcontact. Zorg ervoor dat de netspanning overeenkomt met het de specificaties op het etiket.
- Zorg ervoor dat het electriciteits snoer droog blijft tijdens gebruik. Zorg ervoor dat het electriciteits snoer niet afgeknepen of op een andere manier beschadigd wordt.
- Beschadigde snoeren of stekkers moeten meteen vervangen worden door geautoriseerd onderhoudspersoneel.

Veiligheids-, milieu- en instellingsaanwijzingen

- In geval van bliksem moet de stekker onmiddellijk uit het stopcontact getrokken worden.
- Wanneer kinderen het apparaat gebruiken, moeten de ouders toezicht houden.
- Reinig het apparaat alleen met een droge doek.
- Gebruik **GEEN SCHOONMAAKMIDDELEN** of **SCHUURSPONSJES!**
- Stel het apparaat niet bloot aan direct zonlicht of andere hittebronnen.
- Installeer het apparaat op een plaats met voldoende ventilatie, om oververhitting te voorkomen.
- Dek de ventilatieopeningen niet af!
- Installeer het apparaat op een veilige en vibratie-vrije plaats.
- Installeer het apparaat zo ver mogelijk uit de buurt van computers en magnetrons; anders kan de radio-ontvangst gestoord worden.
- Open de behuizing niet en probeer het apparaat niet te repareren. Dit is gevaarlijk en doet uw garantie vervallen. Reparaties mogen alleen uitgevoerd worden door geautoriseerd onderhoudspersoneel.
- Gebruik alleen kwik- en cadmium-vrije batterijen.
- Gebruikte batterijen zijn gevaarlijk afval en mogen NIET weggegooid worden bij het huishoudelijk afval!!! Breng de batterijen terug naar uw handelaar of naar inzamelingspunten in uw gemeente.
- Houd batterijen buiten bereik van kinderen. Kinderen kunnen batterijen per ongeluk inslikken. Raadpleeg onmiddellijk een dokter wanneer een kind een batterij ingeslikt heeft.
- Controleer uw batterijen regelmatig om batterijlekkage te voorkomen.
- De stekker of een koppelkabel wordt gebruikt als onderbrekingsapparaat. De onderbrekingsapparaten zullen gereed zijn voor gebruik.
- Zet geen open vuurbronnen, zoals brandende kaarsen, op het apparaat.
- Zet geen met vloeistof gevulde objecten, zoals vazen, op het apparaat.
- Dit apparaat is voor gebruik in omgevingen met een gematigd klimaat; niet geschikt in landen met een tropisch klimaat.

LOCATIE VAN BEDIENINGEN

VOORAANZICHT

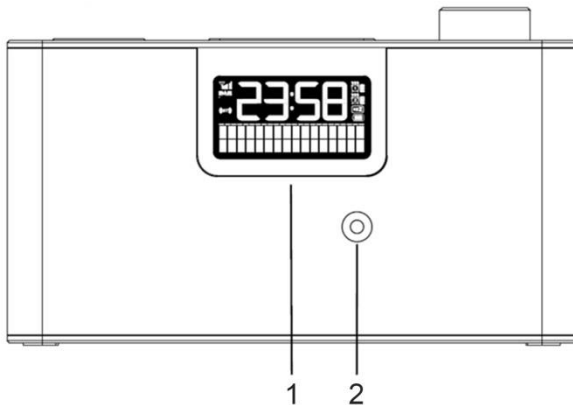

BOVENAANZICHT

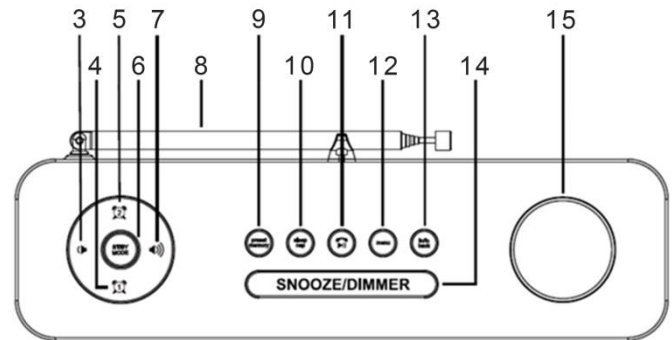

ACHTERAANZICHT

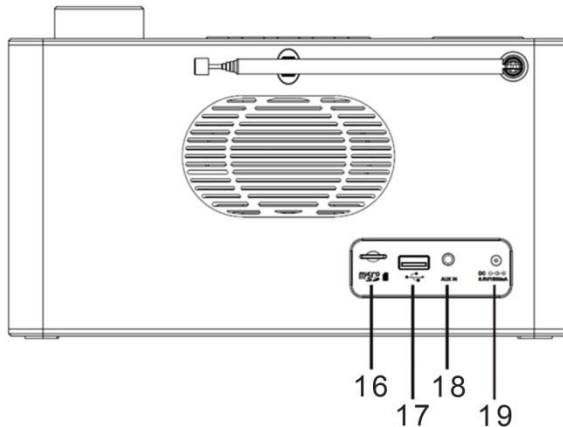

- | | | | |
|----|--------------------------|----|-----------------------------|
| 1 | LCD-scherm | 11 | Toets START/PAUZE/DEMP/SCAN |
| 2 | Microfoon | 12 | MENUKNOP |
| 3 | Toets VOLUME- | 13 | Toets INFO/TERUG |
| 4 | Toets ALARM 1 | 14 | Toets SLUIMER/DIMMER |
| 5 | Toets ALARM 2 | 15 | Knop SELECTEREN/ENTER |
| 6 | Toets STAND-BY/MODUS | 16 | MicroSD-kaart |
| 7 | Toets VOLUME+ | 17 | USB-poort |
| 8 | DAB/FM-antenne | 18 | AUX-INGANG |
| 9 | Toets VOORKEUZE/GEHEUGEN | 19 | DC-IN-aansluiting |
| 10 | Toets SLAAP/DUTJE | | |

INSTALLATIE

LEVERINGSOMVANG

- Hoofdeenheid
- AC-adapter
- Gebruiksaanwijzing

STROOMVOORZIENING

- Controleer of de spanning gelijk is aan die aangegeven op het identificatieplaatje van de AC-adapter.
- Sluit de meegeleverde AC-adapter aan op een correct geïnstalleerd, veilig stopcontact en steek de stekker van de kabel in de DC-IN-aansluiting op de achterzijde van het apparaat.

WERKING OP BATTERIJEN

1. Open het deksel van het batterijvak op de onderzijde van het apparaat.
2. Installeer 5 type LR14 (formaat "C") 1,5 V batterijen en let daarbij op de juiste polariteit (zie markeringen in het batterijvak).
3. Sluit daarna het deksel van het batterijvak.

Opmerking:

- Wanneer het apparaat door batterijen van stroom wordt voorzien, schakel het apparaat dan in en het batterijsymbooltje zal op de display verschijnen.
- Wanneer het batterijvermogen laag is, dan zal het batterijsymbooltje knipperen en het geluid van het apparaat zal vervormd klinken wegens het lage vermogen. Vervang de batterijen a.u.b. bijtijds.
- Wanneer het apparaat door batterijen van stroom wordt voorzien, dan zal de geheugenfunctie niet werken nadat het apparaat wordt uitgeschakeld.
- Wanneer het apparaat door batterijen van stroom wordt voorzien en u wilt de afspeeltijd verlengen, dan is het beter het volume niet op maximaal in te stellen.

ERP-voedingsbeheer

Het apparaat zal in stand-by-modus na 30 minuten automatisch uitschakelen als er geen audiosignaal aanwezig is. Druk op de toets "ST/BY / MODE" om het apparaat weer in te schakelen.

ALGEMENE BEDIENINGEN

IN-/UITSCHAKELEN

Druk op de toets "ST/BY / MODE" om het apparaat in te schakelen.

Houd de toets "ST/BY / MODE" ingedrukt om het apparaat uit en op stand-by te schakelen.

MODI SELECTEREN

Druk in afspeelmodus meerdere keren op de toets "ST/BY / MODE" om van modus te wisselen.

VOLUMEREGELING

Druk op de toets "VOLUME –" of "VOLUME +" om het volume te verlagen of verhogen.

DEMPEN

Druk in afspeelmodus op de toets "PLAY/PAUSE/MUTE/SCAN" om het geluid uit de luidspreker te dempen.

Druk nogmaals op de toets "PLAY/PAUSE/MUTE/SCAN" of druk op de toets "VOLUME -" of "VOLUME +" om de dempfunctie te annuleren. Het geluid zal weer uit de luidsprekers klinken.

DAB

1. Druk meerdere keren op de toets "ST/BY / MODE" om de DAB-modus te selecteren.
2. Wanneer u het apparaat voor het eerst inschakelt, dan zal deze automatisch de scanfunctie starten en naar alle beschikbare stations zoeken.
3. De display zal tijdens de scan "Scanning" weergeven, samen met een schuifbalk die de voortgang van de scan vertegenwoordigt en het aantal gevonden stations.
4. Nadat de scan is voltooid, zal het apparaat het eerste alfanumerieke gevonden station selecteren.
5. U kunt de gevonden stations doorlopen door de knop "SELECT/ENTER" te draaien en op de knop "SELECT/ENTER" te drukken om het geselecteerde station te bevestigen.

Opmerking: Als er na de automatische scan geen stations zijn gevonden, dan zal het apparaat opnieuw het menu Tune Select openen.

VOLLEDIGE DAB-SCAN

De volledige scan zal de gehele DAB Band III doorzoeken. Nadat de scan is voltooid, wordt de eerste alfanumeriek gevonden zender automatisch geselecteerd.

1. U kunt de volledige scan activeren door op de toets "MENU" te drukken en het menu te openen.
2. Draai de knop "SELECT/ENTER" om "Full Scan" te selecteren en druk ter bevestiging op de knop "SELECT/ENTER". De display zal "Scanning" weergeven, samen met een schuifbalk die de voortgang van de scan vertegenwoordigt en het aantal to nog toe gevonden stations.
3. Alle gevonden stations zullen automatisch worden opgeslagen. Selecteer een station door de knop "SELECT/ENTER" te draaien en op de knop "SELECT/ENTER" te drukken om het geselecteerde station te bevestigen.



HANDMATIGE DAB-AFSTEMMING

U kunt naast de volledige scanfunctie de radio ook handmatig afstemmen. Dit kan u helpen als u weet dat uw radio bepaalde stations heeft gemist.

1. Druk op de toets "MENU" om het menu te openen, selecteer "Manual mode" met de knop "SELECT/ENTER" en druk ter bevestiging op de knop "SELECT/ENTER".
2. Gebruik de knop "SELECT/ENTER" om het gewenste DAB-kanaal te selecteren van 5A tot 13F.
3. Nadat u het gewenste DAB-kanaalnummer hebt geselecteerd, druk dan op de knop "SELECT/ENTER" om de huidige multiplex te openen. De display zal nu de multiplex weergeven met daaronder de signaalsterkte.
4. U zult tijdens de handmatige afstemming geen enkele nieuwe radiostations zien of iets kunnen horen. Doorzoek de stationslijst om de nieuwe afgestemde stations te vinden.

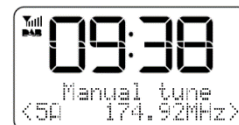

RADIOSTATIONS OPSLAAN

U kunt in de DAB- of FM-modus tot 20 van uw favoriete stations opslaan in het geheugen.

U kunt uw favoriete stations op deze manier snel en eenvoudig openen.

1. U kunt een stations opslaan door het gewenste station te selecteren met de knop “SELECT/ENTER” en ter bevestiging op de knop “SELECT/ENTER” te drukken. Houd de toets “PRESET/MEMORY” ingedrukt. De display zal “Preset Store” weergeven met daaronder “<1: (Empty) >”.
Opmerking: Als er al een opgeslagen station is, dan zal de opgeslagen “Station name/frequency and P#” worden weergegeven.
2. Gebruik de knop “SELECT/ENTER” om het gewenste voorkeuzenummer te selecteren en druk ter bevestiging op de knop “SELECT/ENTER”. Het station zal worden opgeslagen en de display zal “preset # stored” weergeven.
3. Herhaal stappen 1 en 2 om meerdere stations op te slaan.

OPGESLAGEN RADIOSTATIONS HERROEPEN

1. Druk op “PRESET/MEMORY” om een opgeslagen station te herroepen. Gebruik de knop “SELECT/ENTER” om het gewenste station te selecteren en druk ter bevestiging op de knop “SELECT/ENTER”.
2. Als u een voorkeuzenummer kiest waaraan geen station is toegewezen, dan zal “Empty” worden weergegeven.

DAB-INFORMATIE WEERGEVEN

Druk meerdere keren op de toets “INFO” om de informatiemodi te doorlopen. De informatie wordt onder op de display weergegeven.

DRC (Dynamische bereikcompressie)

Deze functie reduceert het verschil tussen de luidste en zachtste audio die wordt uitgezonden. Hierdoor worden lagere volumes vergelijkbaar luider en hogere volumes vergelijkbaar zachter.

Opmerking: DRC werkt alleen wanneer ingeschakeld door de zender voor een specifiek station.

1. Druk op de toets “MENU”, draai de knop “SELECT/ENTER” om de DRC te selecteren en druk ter bevestiging op de knop “SELECT/ENTER”.
2. Draai de knop “SELECT/ENTER” om de gewenste modus te selecteren: uit/hoog/laag.

ONGELDIGE STATIONS VERWIJDEREN

U kunt alle onbeschikbare zenders uit de lijst verwijderen.

1. Druk in DAB-modus op de toets “MENU”. Draai vervolgens de knop “SELECT/ENTER” om “Prune” te selecteren en druk ter bevestiging op de knop “SELECT/ENTER”.
2. Draai de knop “SELECT/ENTER” om “Yes” te selecteren en druk op de knop “SELECT/ENTER” om te bevestigen of selecteer “No” om te annuleren.

FM

Druk meerdere keren op de toets “ST/BY / MODE” om de FM-modus te selecteren.

AUTOMATISCHE STATIONSCAN

1. Draai de knop “SELECT/ENTER” rechtsom en druk op de knop “SELECT/ENTER”. De radio begint in oplopende frequentie te zoeken en zal automatisch stoppen wanneer er een station is gevonden.
2. Draai de knop “SELECT/ENTER” linksom en druk op de knop “SELECT/ENTER”. De radio begint in aflopende frequentie te zoeken en zal automatisch stoppen wanneer er een station is gevonden.

HANDMATIGE STATIONSCAN

Draai de knop “SELECT/ENTER” totdat het gewenste station is gevonden.

Opmerking: Pas de positie van de antenne a.u.b. aan om een betere ontvangst te krijgen. Selecteer de modus “mono” onder “Audio setting mode” om de FM-ontvangst te verbeteren.

RADIOSTATIONS AUTOMATISCH OPSLAAN

Houd de toets “PLAY/PAUSE/MUTE/SCAN” ingedrukt om de automatische scan te starten. De display zal tijdens de scan “Scanning...” weergeven. Nadat de scan is voltooid, zal het apparaat het eerste gevonden station selecteren.

RADIOSTATIONS OPSLAAN

Radiostations worden op dezelfde wijze opgeslagen als in de DAB-modus.

OPGESLAGEN RADIOSTATIONS HERROEPEN

Radiostations worden op dezelfde wijze herroepen als in de DAB-modus.

FM-INFORMATIE WEERGEVEN

Druk meerdere keren op de toets “INFO” om de informatiemodi te doorlopen. De informatie wordt onder op de display weergegeven.

SCANINSTELLING (Krachtige Stations/Alle Stations)

1. Druk op de toets “MENU” om het “Tune Select Menu” te openen. De display zal “Scan setting” weergeven.
2. Druk op de knop “SELECT/ENTER” om de scaninstelling te openen. Draai en druk op de knop “SELECT/ENTER” om de gewenste scanmodus te selecteren.

AUDIO-INSTELLING (Stereo toegestaan/Geforceerd mono)

1. Druk op de toets “MENU” om het “Tune Select Menu” te openen. Draai de knop “SELECT/ENTER” om “Audio setting” te selecteren en druk ter bevestiging op de knop “SELECT/ENTER”.
2. Draai de knop “SELECT/ENTER” om de gewenste audio-instelling “Stereo allowed” of “Forced mono” te selecteren. Druk ter bevestiging op de knop “SELECT/ENTER”.

BLUETOOTH®

Als u een Bluetooth-audiobron gebruikt, houd er dan mee rekening dat de gebruiksafstand uiterlijk 10 meter is.

Verschillende omgevingen kunnen de gebruiksafstand inkorten.

1. Druk meerdere keren op de toets "ST/BY / MODE" om de Bluetooth-modus te selecteren ("Bluetooth mode" zal op de display knipperen).
2. Schakel de Bluetooth-functie in op uw audioapparaat en selecteer "DAB700". Nadat uw audioapparaat succesvol is gekoppeld, zal "Bluetooth mode" constant worden weergegeven.
3. Druk op de toets "PLAY/PAUSE/MUTE/SCAN" om het afspelen te starten of onderbreken.
4. Draai de knop "SELECT/ENTER" om de vorige of volgende track te selecteren.

Dit apparaat is ook voorzien van een hands-free functie. Als u via Bluetooth een mobiele telefoon hebt verbonden en u ontvangt een inkomende oproep, druk dan op de toets "PLAY/PAUSE/MUTE/SCAN" om de hands-free functie te activeren.

Druk nogmaals op de toets "PLAY/PAUSE/MUTE/SCAN" om de functie te deactiveren. De muziek zal weer worden afgespeeld.

USB/MICRO SD

1. **USB:** Sluit het USB-apparaat aan op de achterzijde van het apparaat.
MICRO SD: Steek de MicroSD-kaart in de MicroSD-kaartsleuf op de achterzijde van het apparaat.
2. Druk meerdere keren op de toets "ST/BY / MODE" om de USB- of MICRO SD-modus te selecteren.
3. Druk op de toets "PLAY/PAUSE/MUTE/SCAN" om het afspelen te starten of onderbreken.
4. Draai de knop "SELECT/ENTER" om de vorige of volgende track te selecteren.

AUX

1. Steek de AUX-kabel (niet inbegrepen) in de achterzijde van het apparaat.
2. Druk meerdere keren op de toets "ST/BY / MODE" om de AUX-modus te selecteren.
3. Start het afspelen op het externe apparaat.

SLAAPFUNCTIE

1. Schakel de radio in en druk op de toets "SLEEP/NAP" om de slaapfunctie te activeren.
2. Druk meerdere keren op de toets "SLEEP/NAP" om de slaaptijd in te stellen op 15/30/45/60/90.
3. Het apparaat zal uitschakelen nadat de ingestelde tijd is verlopen.



Dit symbooltje zal op de display verschijnen wanneer u de slaapfunctie inschakelt.

Opmerking:

1. Als u de resterende slaaptijd wilt controleren, druk dan eenmaal op de toets "SLEEP/NAP" nadat u een slaaptijd hebt ingesteld.
2. Als u de slaapfunctie opnieuw wilt instellen, drukt u herhaaldelijk op de knop "SLEEP/NAP" totdat "Sleep off" wordt weergegeven in het display.

ALARM

HET ALARM INSTELLEN

1. Houd in stand-by de toets "ALARM 1" of "ALARM 2" ingedrukt om het alarm in te stellen en het alarm te activeren/stoppen. De markering van het alarm en het uur zal beginnen te knipperen.
2. Stel de uren in het de knop "SELECT/ENTER" en druk in om te bevestigen. De minuten van het alarm beginnen te knipperen.
3. Stel de minuten in het de knop "SELECT/ENTER" en druk in om te bevestigen. De tijdsduur knippert nu op de display.
4. Stel de tijd in (15/30/45/60/90/120) met de knop "SELECT/ENTER" en druk in om te bevestigen.
5. Selecteer de wekbron (Zoemer/DAB/FM/) met de knop "SELECT/ENTER" en druk in om te bevestigen. Als u DAB of FM selecteert, dan kunt u kiezen uit het laatst beluisterde station of een van de voorkeuzestations.
6. Stel de wekmodus (Dagelijks/Eenmaal/Weekends/Weekdagen) met de knop "SELECT/ENTER" en druk in om te bevestigen. Als u "Once" selecteert, dan kunt u de datum voor het alarm instellen.
7. Pas het wekvolume aan met de knop "SELECT/ENTER" en druk in om te bevestigen.
8. De instelling is voltooid en de display toont "Alarm finished".

HET ALARM ACTIVEREN/DEACTIVEREN

Druk tweemaal op de knop "ALARM 1" of "ALARM 2" om het alarm te activeren. Het icoontje van het alarm en "On" verschijnen op de display.

Druk tweemaal op de toets "ALARM 1" of "ALARM 2" om het alarm te deactiveren. Het icoontje van het alarm en "Off" verschijnen op de display.



SLUIMERFUNCTIE

Druk op de toets "SNOOZE / DIMMER" om het alarmgeluid te onderbreken. Als u meerdere keren op de toets drukt, dan kunt u de sluimertijd selecteren: 5 - 10 – 15 – 30 minuten.

HET ALARM UITSCHAKELLEN

Druk op de toets "ALARM 1" of "ALARM 2" om het wekgeluid uit te schakelen. Het alarm is niet volledig gedeactiveerd!

DUTJE

1. Wanneer uitgeschakeld, druk op de toets "SLEEP/NAP" om de DUTJE-functie te activeren.
2. Druk op de toets "SLEEP/NAP" om de DUTJE-tijd in te stellen op 15/30/45/60/90/Uit. Het apparaat zal inschakelen nadat de ingestelde tijd is verlopen.

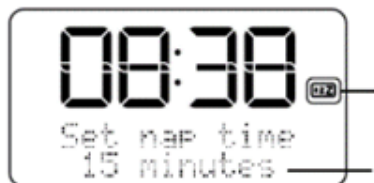

Dit symbooltje zal op de display verschijnen wanneer u de dutje-functie inschakelt.

Dutje-tijd (15/30/45/60/90/uit), het apparaat zal automatisch inschakelen wanneer de dutje-tijd is verlopen.

Opmerking:

1. Als u de resterende dutje-tijd wilt controleren, druk dan eenmaal op de toets "SLEEP/NAP" nadat u een dutje-tijd hebt ingesteld.
2. Als u het dutje opnieuw wilt instellen, drukt u herhaaldelijk op "SLEEP / NAP" tot "Nap off" wordt weergegeven in het display.

DIMMERFUNCTIE

Druk meerdere keren op de toets "SNOOZE / DIMMER" om de helderheid van de display in vier stappen aan te passen. U kunt de helderheid instellen op hoog / gemiddeld / laag / uit (display uit).

INSTELLINGEN

Stel het apparaat in op DAB-modus en druk op de toets "MENU". Draai de knop "SELECT/ENTER" naar "System" en druk ter bevestiging op de knop "SELECT/ENTER". U kunt de gewenste instelling selecteren door de knop "SELECT/ENTER" te draaien en ter bevestiging op de knop "SELECT/ENTER" te drukken. Druk op de toets "INFO/BACK" om te verlaten.

- Equalizer

Selecteer de gewenste modus voor de equalizer:

MijnEQ/Normaal/Klassiek/Jazz/Pop/Rock/Spraak

Als u "MyEQ" kiest, gebruik dan de knop "SELECT/ENTER" om de gewenste EQ te kiezen: Hoge tonen/Lage tonen. Druk op de knop "SELECT/ENTER" om de gewenste EQ-modus te bevestigen. Stel de gewenste EQ-waarde in door de knop "SELECT/ENTER" te draaien en druk in om te bevestigen.

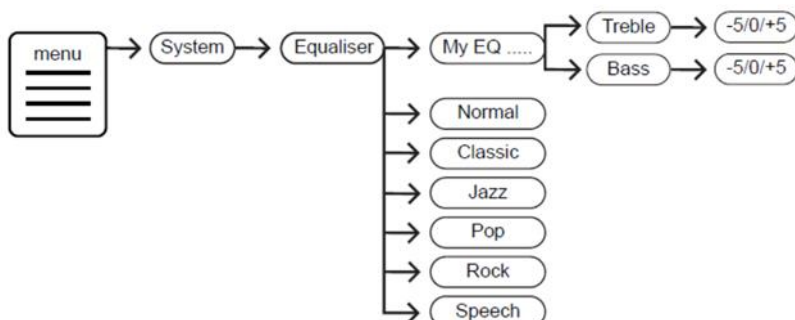

Opmerking: Wanneer u de EQ aanpast, kies dan a.u.b. geschikte waarden omdat verschillende muziek verschillende effecten zal produceren. Als het geluid vervormd is, pas dan a.u.b. de EQ-waarden aan.

- **Tijd**

Tijd/datum handmatig instellen, 12/24 uur instellen, datumformaat instellen

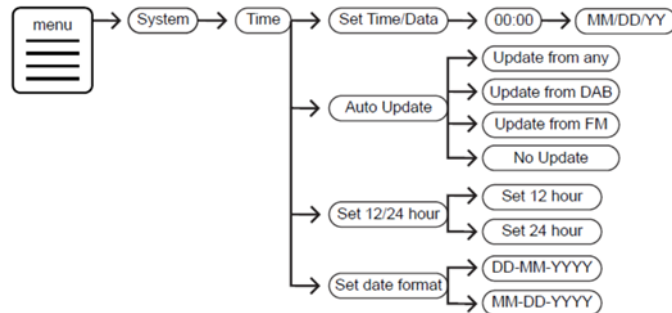

- **Achtergrondverlichting**

Stel het achtergrond voor “On level” en “Dim level”

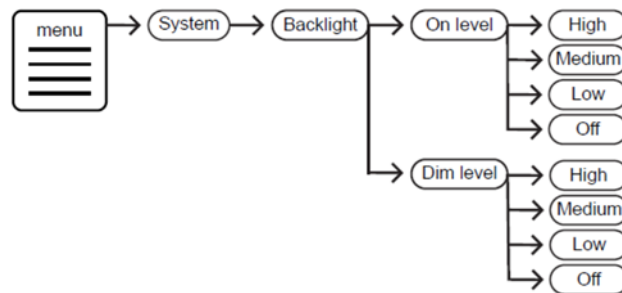

- **Taal**

Stel de gewenste taal in: Engels – Frans – Duits – Italiaans

- **Fabrieksinstellingen herstellen**

Draai de knop “SELECT/ENTER” naar “Yes” en druk op de knop “SELECT/ENTER” om de reset te bevestigen. **Alle stations en instellingen zullen worden gewist!**





Selecteer “No” om de reset naar de fabriekswaarden te annuleren.

Opmerking: Als er een systeemfout optreedt of als het apparaat niet normaal kan worden bediend, koppel dan eerst de stroomadapter los. Houd na enkele minuten de toets "ALARM 2" en "PRESET MEMORY" ingedrukt en sluit tegelijkertijd de voedingsadapter aan. Het apparaat zal vervolgens worden herstart.

- **SW-versie**

U kunt hier de geïnstalleerde softwareversie zien.

TECHNISCHE SPECIFICATIES

Stroomvoorziening	:	Gebruik uitsluitend de meegeleverde stroomadapter
Voedingsingang	:	100-240 V~50/60 Hz
Stroomuitgang	:	8,5V  1,5A   
Werking op batterijen	:	5x LR14 (formaat "C") 1,5 V
DAB+ bereik	:	174,928 – 239,200 MHz
FM-bereik	:	87,5 – 108MHz
Zendergeheugens	:	20 DAB+, 20 FM
Audio-uitgangsvermogen	:	2x 6W RMS

Technische veranderingen en drukfouten voorbehouden.

Auteursrecht van Woerlein GmbH, 90556 Cadolzburg, www.soundmaster.de

Duplicatie alleen met de toestemming van Woerlein GmbH



PROTEZIONE AMBIENTALE

Non smaltire il presente prodotto tra i normali rifiuti domestici al termine del suo ciclo di vita. Portarlo invece ad un centro specializzato nel riciclo di materiale elettrico e dispositivi elettronici. Quest'obbligo è indicato dal simbolo di riciclo presente sul prodotto, sul manuale di istruzioni o sulla confezione.

I materiali sono riutilizzabili in base alle indicazioni su di essi riportate. Riutilizzando, riciclando o comunque trovando altri usi ai dispositivi usati, si dà un grande contributo alla protezione ambientale. Contattare i propri enti locali responsabili della questione per ulteriori informazioni sui punti di raccolta.

	ATTENZIONE	
Rischio di scosse elettriche Non aprire il dispositivo!		
Cautela: Per ridurre il rischio di scosse elettriche, non rimuovere la copertura (o il retro). Il prodotto non contiene componenti riparabili. Affidare le riparazioni esclusivamente a personale qualificato.		



Tale simbolo indica la presenza all'interno dell'apparecchio di componenti che generano tensione elettrica a livelli pericolosi, capaci di produrre scosse elettriche.



Tale simbolo indica la presenza di importanti istruzioni di utilizzo e manutenzione del prodotto.

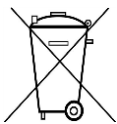

Le batterie usate sono rifiuti pericolosi e NON devono essere smaltite assieme agli altri rifiuti domestici! Infatti, ogni consumatore è **obbligato a norma di legge** a restituire **tutte le batterie** ai centri di riciclaggio ecosostenibile – indipendentemente dalla presenza nelle batterie di sostanze più o meno dannose*). **Le batterie usate possono essere consegnate in maniera completamente gratuita ai centri di raccolta pubblica o al proprio rivenditore.**

Riportare le batterie solo quando esse sono completamente scariche.

*) indicate dai simboli Cd = cadmio, Hg = mercurio, Pb = piombo

- Usare il dispositivo esclusivamente al chiuso, in ambienti asciutti. Proteggere il dispositivo dall'umidità.
- Non aprire l'unità. **RISCHIO DI SCOSSE ELETTRICHE!** Affidare l'apertura dell'apparecchio e le riparazioni esclusivamente a personale qualificato.
- Collegare il presente dispositivo esclusivamente ad una presa a muro ben installata e dotata di messa a terra. Accertarsi che la tensione di alimentazione corrisponda a quella nominale riportata sulla targa del prodotto.
- Tenere il cavo di alimentazione lontano da fonti di umidità durante il funzionamento. Non ostruire o danneggiare il cavo di alimentazione in alcun modo.
- Avvisi per la disconnessione del dispositivo: La spina di alimentazione serve per la connessione del dispositivo alla rete elettrica, quindi tenerla sempre in posizione facilmente accessibile.
- Se il cavo o la spina di alimentazione sono danneggiati in qualunque modo, farli sostituire immediatamente presso un centro di assistenza autorizzato.
- In caso di temporali, disconnettere immediatamente il dispositivo dalla rete elettrica.
- Il dispositivo può essere utilizzato dai bambini, solo sotto il controllo dei genitori.
- Per la pulizia dell'apparecchio, servirsi esclusivamente di un panno asciutto.
- **NON USARE DETERGENTI o PANNI ABRASIVI!**
- Installare il dispositivo in un ambiente dotato di sufficiente ventilazione, per evitare problemi di surriscaldamento.
- Non ostruire le aperture di ventilazione!
- La libera circolazione dell'aria potrebbe essere ostacolata, ostruendo le feritoie di ventilazione con oggetti, quali giornali, tovaglie o tende ecc.
- Tenere l'apparecchio lontano da schizzi o zampilli, evitando di appoggiare sopra di esso oggetti contenenti liquidi, ad esempio tazze.
- L'unità non deve essere esposta direttamente alla luce solare o altre fonti di calore, né conservata in ambienti eccessivamente freddi, umidi, polverosi o soggetti ad urti e vibrazioni.
- Non tentare di applicare cavi, spine o altri oggetti all'unità, né tentare di aprirla.
- Installare il dispositivo in una posizione sicura e non soggetta a vibrazioni.
- Non appoggiare sul dispositivo fonti di fiamme libere, ad esempio candele accese.
- Installare l'apparecchio lontano da computer o unità a microonde, che potrebbero causare interferenze alla ricezione radio.
- Non tentare di aprire o riparare l'unità. Tale operazione espone l'utente a rischio di lesioni e rende nulla la garanzia del prodotto. Per le riparazioni affidarsi esclusivamente a personale / centri di assistenza autorizzati.
- Usare esclusivamente batterie prive di mercurio e cadmio.
- Le batterie non devono essere esposte direttamente a fonti di calore, quali luce solare, fiamme libere o simili.
- Le batterie usate sono rifiuti pericolosi e NON devono essere smaltite assieme agli altri rifiuti domestici!!! Portare invece le batterie vecchie al proprio rivenditore o in appositi centri di raccolta locali.
- Tenere le batterie fuori della portata dei bambini. I bambini potrebbero infatti correre il rischio di ingerirle. Consultare immediatamente un medico in caso di ingestione di batterie.
- Controllare regolarmente che le batterie del proprio apparecchio non abbiano perdite.
- L'apparato è concepito per l'uso in zone con climi temperati; non è adatto all'uso in paesi con climi tropicali.

POSIZIONE DEI COMANDI

VISTA ANTERIORE

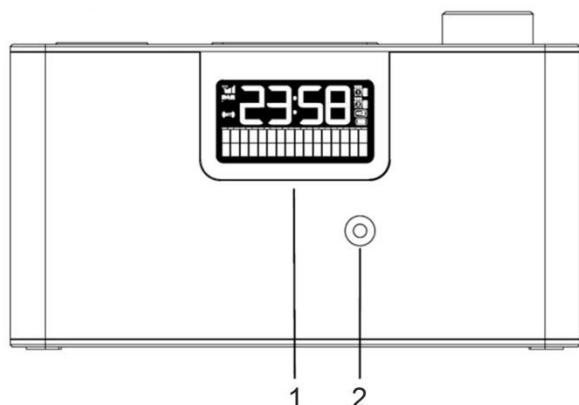

VISTA DALL'ALTO

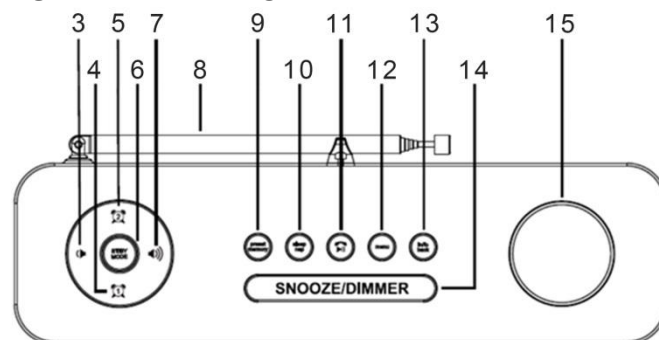

VISTA POSTERIORE

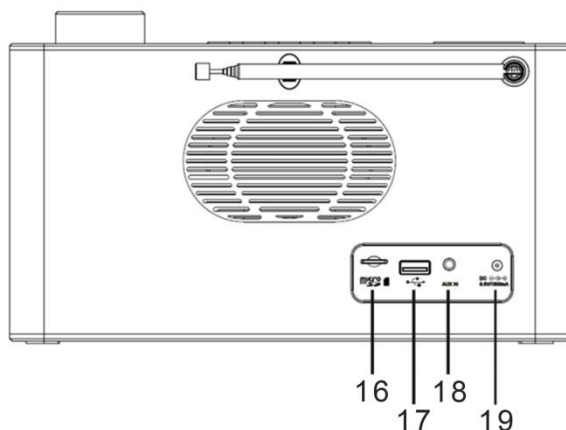

- | | | | |
|----|----------------------------------|----|---|
| 1 | Schermo LCD | 11 | Pulsante RIPRODUCI/PAUSA/
SILENZIOSO/SCANSIONE |
| 2 | Microfono | 12 | Pulsante MENU |
| 3 | Pulsante VOLUME - | 13 | Pulsante INFO/INDIETRO |
| 4 | Pulsante SVEGLIA 1 | 14 | Pulsante SNOOZE/DIMMER |
| 5 | Pulsante SVEGLIA 2 | 15 | Manopola SELEZIONA/INVIO |
| 6 | Pulsante STANDBY/MODALITÀ | 16 | Scheda MicroSD |
| 7 | Pulsante VOLUME + | 17 | Porta USB |
| 8 | Antenna DAB/FM | 18 | Ingresso AUX |
| 9 | Pulsante MEMORIA IN PRESELEZIONE | 19 | Jack con ingresso CC |
| 10 | Pulsante SPEGNIMENTO/SONNELLINO | | |

INSTALLAZIONE

CONTENUTO DELLA CONFEZIONE

- Unità principale
- Manuale di istruzioni
- Un adattatore CA

ALIMENTAZIONE

- Assicurarsi che la tensione elettrica corrisponda a quella indicata sulla targhetta identificativa dell'adattatore CA.
- Collegare l'adattatore CA fornito in dotazione a una presa installata adeguatamente secondo la vigente normativa in materia di sicurezza. Inserire la spina del cavo nel jack di ingresso CC posizionato sul retro dell'unità.

FUNZIONAMENTO A BATTERIA

1. Aprire il coperchio del vano porta batteria situato in basso.
2. Inserire 5 batterie di tipo LR14 (formato "C") da 1,5 V. Assicurarsi di aver rispettato la polarità (vedere le indicazioni all'interno del vano porta batteria).
3. Infine, chiudere il coperchio del vano porta batteria.

Nota:

- Quando l'unità è alimentata a batteria, accendere l'unità. Sul display verrà visualizzato il simbolo della batteria.
- Quando le batterie sono scariche, il simbolo della batteria comincerà a lampeggiare mentre l'unità produrrà l'audio in modo distorto a causa della scarsa alimentazione. Sostituire le batterie puntualmente.
- Quando l'unità è alimentata a batteria, la funzione Memoria non è operativa una volta spenta l'unità.
- Quando l'unità è alimentata a batteria, per far durare l'operatività del dispositivo a lungo, si consiglia di non alzare il volume al massimo livello.

Direttiva ERP per l'efficienza energetica

L'unità si spegnerà automaticamente dopo 30 minuti in modalità Standby in assenza di segnale audio. Per accendere di nuovo l'unità premere il pulsante "ST/BY / MODE".

FUNZIONAMENTO DI BASE

ACCENSIONE/SPEGNIMENTO

Premere il pulsante "ST/BY / MODE" per accendere l'unità.

Premere e lasciare premuto il pulsante "ST/BY / MODE" perché l'unità passi in modalità Standby.

MODALITÀ DI SELEZIONE

Durante la riproduzione, premere ripetutamente il pulsante "ST/BY / MODE" per passare da una modalità all'altra.

REGOLAZIONE DEL VOLUME

Premere il pulsante "VOLUME -" o il pulsante "VOLUME +" per alzare o abbassare il volume.

SILENZIAMENTO

Durante la riproduzione, premere il pulsante "PLAY/PAUSE/MUTE/SCAN"; gli altoparlanti saranno disattivati e non riprodurranno alcun suono.

Premere nuovamente il pulsante "PLAY/PAUSE/MUTE/SCAN" o il pulsante "VOLUME -" o "VOLUME +" per disattivare la funzione di silenziamento. Gli altoparlanti riprenderanno a funzionare correttamente.

DAB

1. Premere ripetutamente il pulsante "ST/BY / MODE" per selezionare la modalità DAB.
2. Al primo uso l'unità avvierà automaticamente la funzione di scansione cercando tutte le stazioni disponibili.
3. Durante la scansione, sul display verrà visualizzato "Scanning" unitamente a una barra di scorrimento indicante il progresso della scansione e il numero delle stazioni trovate.
4. Conclusa la scansione, l'unità selezionerà la prima stazione radio trovata procedendo per ordine alfabetico.
5. Per esplorare le stazioni trovate, ruotare la manopola "SELECT/ENTER"; premere la stessa manopola "SELECT/ENTER" per confermare la stazione selezionata.

Nota: Se dopo la scansione automatica non è stata trovata alcuna stazione, l'unità ritornerà al Menu Selezione Sintonizzazione.

SCANSIONE COMPLETA IN DAB

La scansione completa ricercherà tutti i canali della banda III DAB. Una volta terminata la ricerca, viene selezionata automaticamente la prima stazione trovata in ordine alfanumerico.

1. Per attivare la scansione completa, premere il pulsante "MENU" per entrare nel menu.
2. Ruotare la manopola "SELECT/ENTER" per selezionare "Full Scan"; premere la medesima manopola "SELECT/ENTER" per confermare. Sul display verrà visualizzato "Scanning" insieme a una barra di scorrimento indicante il progresso della scansione e il numero di stazioni trovate fino a quel momento.
3. Tutte le stazioni che sono state trovate verranno salvate automaticamente. Per selezionare una stazione ruotare la manopola "SELECT/ENTER"; premere la medesima manopola "SELECT/ENTER" per confermare la stazione selezionata.



SINTONIZZAZIONE MANUALE IN DAB

Oltre alla funzione di scansione completa, è possibile effettuare la sintonizzazione manuale. Può risultare utile se si è a conoscenza di aver perso delle stazioni.

1. Premere il pulsante "MENU" per entrare nel menu; selezionare con la manopola "SELECT/ENTER" "Manual mode" e premere la medesima manopola "SELECT/ENTER" per confermare.
2. Scegliere con la manopola "SELECT/ENTER" uno dei canali DAB compresi tra 5A e 13F.
3. Una volta selezionato il numero di canale DAB desiderato, premere il pulsante "SELECT/ENTER" per entrare nel multiplex corrente. Sul display verrà visualizzato il multiplex; in basso sarà possibile vedere la potenza del segnale.
4. Durante la sintonizzazione manuale, non verrà visualizzata alcuna stazione radio nuova né verrà riprodotto alcun audio. Per trovare le stazioni radio su cui ci si è sintonizzati di recente occorre cercare nell'elenco delle stazioni.



MEMORIZZARE LE STAZIONI RADIO

Sia in modalità DAB sia in modalità FM, è possibile memorizzare fino a 20 stazioni preferite. Così facendo, sarà possibile avere accesso in modo rapido e facile alle stazioni preferite.

1. Per salvare una stazione selezionare la stazione desiderata con la manopola "SELECT/ENTER" e premere la medesima manopola "SELECT/ENTER" per confermare. Premere e lasciare premuto il pulsante "PRESET/MEMORY". Sul display verrà visualizzato "Preset Store" mentre in basso si leggerà "<1: (Empty) >".
Nota: Qualora una stazione sia stata già salvata, verranno visualizzate le informazioni memorizzate nel seguente formato "Station name/frequency and P#".
2. Selezionare con la manopola "SELECT/ENTER" il numero di preselezione corrispondente alla stazione desiderata e premere la medesima manopola "SELECT/ENTER" per confermare. La stazione verrà memorizzata e sul display verrà visualizzato "preset # stored".
3. Ripetere i punti 1 e 2 per salvare altre stazioni.

RICHIAMARE LE STAZIONI RADIO MEMORIZZATE

1. Per richiamare una stazione in preselezione, premere il pulsante "PRESET/MEMORY". Scegliere con la manopola "SELECT/ENTER" la stazione desiderata e premere la medesima manopola "SELECT/ENTER" per confermare.
2. Se si sceglie un numero di preselezione che non è stato utilizzato per memorizzare una stazione radio, sul display si leggerà "Empty".

VISUALIZZAZIONE DI INFORMAZIONI DAB

Premere ripetutamente il pulsante "INFO" per visualizzare le informazioni. Le informazioni sono visualizzate sulla parte inferiore del display.

DRC (Compressione della gamma dinamica)

Tale funzione riduce la differenza tra il suono più forte e quello più lieve durante la trasmissione. In pratica, rende i suoni lievi relativamente più forti e quelli forti relativamente più lievi.

Nota: La compressione della gamma dinamica lavora solo se è abilitata dall'emittente per una stazione specifica.

1. Premere il pulsante "MENU" e ruotare la manopola "SELECT/ENTER" per selezionare DRC. Premere la medesima manopola "SELECT/ENTER" per confermare.
2. Ruotare la manopola "SELECT/ENTER" per selezionare la modalità desiderata scegliendo tra: spento, alto e basso.

MODALITÀ PRUNE

È possibile rimuovere tutte le stazioni non disponibili dall'elenco.

1. In modalità DAB, premere il pulsante "MENU". Ruotare, dunque, la manopola "SELECT/ENTER" per selezionare "Prune". Premere il pulsante Invio per confermare.
2. Ruotare la manopola "SELECT/ENTER" per selezionare "Yes" e premere il pulsante Invio per confermare la cancellazione o selezionare "No" per non attivare la funzione.

FM

Premere ripetutamente il pulsante "ST/BY / MODE" per selezionare la modalità FM.

RICERCA AUTOMATICA DELLE STAZIONI

1. Ruotare la manopola "SELECT/ENTER" in senso orario e premere la manopola "SELECT/ENTER". La radio avvierà la ricerca in avanti e si interromperà automaticamente una volta trovata una stazione.
2. Ruotare la manopola "SELECT/ENTER" in senso antiorario e premere la manopola "SELECT/ENTER". La radio avvierà la ricerca all'indietro e si interromperà automaticamente una volta trovata una stazione.

RICERCA MANUALE DELLE STAZIONI

Ruotare la manopola "SELECT/ENTER" fino a quando verrà trovata la stazione radio desiderata.

Nota: Per ottenere una ricezione migliore, regolare la posizione dell'antenna. In modalità "Audio setting mode", scegliere la modalità mono. La ricezione in FM sarà migliore.

MEMORIZZAZIONE AUTOMATICA DELLE STAZIONI RADIO

Premere e lasciare premuto il pulsante "PLAY/PAUSE/MUTE/SCAN" per avviare la scansione automatica. Durante la scansione, sul display verrà visualizzato "Scanning...". Conclusa la scansione, l'unità selezionerà la prima stazione trovata.

MEMORIZZARE LE STAZIONI RADIO

Per salvare le stazioni radio procedere come spiegato per la modalità DAB.

RICHIAMARE LE STAZIONI RADIO MEMORIZZATE

Per richiamare le stazioni radio procedere come spiegato per la modalità DAB.

VISUALIZZARE INFORMAZIONI IN FM

Premere ripetutamente il pulsante "INFO" per visualizzare le informazioni. Le informazioni sono visualizzate sulla parte inferiore del display.

IMPOSTAZIONE DELLA SCANSIONE (stazioni con forte segnale/tutte le stazioni)

1. Premere il pulsante "MENU" per entrare in "Tune Select Menu". Sul display verrà visualizzato "Scan setting".
2. Premere la manopola "SELECT/ENTER" per entrare nelle impostazioni della scansione. Ruotare e premere la manopola "SELECT/ENTER" per selezionare la modalità di scansione desiderata.

IMPOSTAZIONE AUDIO (stereo consentito/mono forzato)

1. Premere il pulsante "MENU" per entrare in "Tune Select Menu". Ruotare la manopola "SELECT/ENTER" per scegliere "Audio setting" e premere la medesima manopola "SELECT/ENTER" per confermare.
2. Ruotare la manopola "SELECT/ENTER" per selezionare l'impostazione audio desiderata scegliendo tra "Stereo allowed" o "Forced mono". Premere la manopola "SELECT/ENTER" per confermare.

BLUETOOTH®

In caso di uso di un dispositivo audio dotato di Bluetooth, assicurarsi che la distanza operativa sia contenuta entro i 10 metri.

La distanza operativa potrebbe risultare condizionata e, dunque, limitata quando i dispositivi si trovano in due ambienti diversi.

1. Premere ripetutamente il pulsante "ST/BY / MODE" per selezionare la modalità Bluetooth. Sul display lampeggerà "Bluetooth mode".
2. Attivare la funzione Bluetooth sul dispositivo audio e scegliere "DAB700". Dopo aver accoppiato con successo il dispositivo audio, "Bluetooth mode" rimarrà attivato.
3. Premere "PLAY/PAUSE/MUTE/SCAN" per avviare o interrompere la riproduzione.
4. Ruotare la manopola "SELECT/ENTER" per scegliere la traccia precedente o quella successiva.

L'unità è dotata anche della funzione vivavoce. Se è stato accoppiato un cellulare mediante Bluetooth, in caso di chiamata in entrata, premere il pulsante "PLAY/PAUSE/MUTE/SCAN" per attivare la funzione vivavoce.

Per disattivare la funzione premere nuovamente il pulsante "PLAY/PAUSE/MUTE/SCAN". Verrà mantenuta la riproduzione musicale.

USB / MicroSD

1. **USB:** Inserire il dispositivo USB nella corrispondente porta sul retro dell'unità.
MicroSD: Inserire la scheda MicroSD nello slot sul retro dell'unità.
2. Premere ripetutamente il pulsante "ST/BY / MODE" per selezionare la modalità USB o la modalità MICRO SD.
3. Premere "PLAY/PAUSE/MUTE/SCAN" per avviare o interrompere la riproduzione.
4. Ruotare la manopola "SELECT/ENTER" per scegliere la traccia precedente o quella successiva.

AUX

1. Collegare il cavo AUX al jack sul retro dell'unità (cavo non fornito in dotazione).
2. Premere ripetutamente il pulsante "ST/BY / MODE" per selezionare la modalità AUX.
3. Avviare la riproduzione sul dispositivo esterno.

MODALITÀ SLEEP

1. Accendere la radio e premere il pulsante "SLEEP/NAP" per attivare la funzione Sleep.
2. Premere ripetutamente il pulsante "SLEEP/NAP" per selezionare il tempo di spegnimento scegliendo tra 15, 30, 45, 60 e 90 minuti.
3. L'unità si spegnerà trascorso il lasso di tempo scelto.



Questo simbolo comparirà sul display una volta attivata la funzione Sleep.

Nota:

1. Se si desidera verificare il tempo rimasto, premere una volta il pulsante "SLEEP/NAP" dopo aver impostato la funzione di spegnimento scegliendo il corrispettivo lasso di tempo.
2. Se si desidera ripristinare la funzione di sospensione, premere più volte il tasto "SLEEP/NAP" finché sul display non viene visualizzato "Sleep off".

SVEGLIA

IMPOSTARE LA SVEGLIA

1. In modalità Standby premere e lasciare premuto il pulsante "ALARM 1" o il pulsante "ALARM 2" per impostare, attivare o disattivare la sveglia. Il simbolo della sveglia e le cifre dell'ora cominceranno a lampeggiare.
2. Impostare l'ora con la manopola "SELECT/ENTER" e premere per confermare. I minuti della sveglia cominceranno a lampeggiare.
3. Impostare i minuti con la manopola "SELECT/ENTER" e premere per confermare. La durata della sveglia comincerà a lampeggiare sul display.
4. Impostare l'ora (15, 30, 45, 60, 90 e 120 minuti) con la manopola "SELECT/ENTER" e premere per confermare.
5. Selezionare la sorgente della sveglia (cicalino/DAB/FM/) con la manopola "SELECT/ENTER" e premere per confermare. Se si seleziona DAB o FM è possibile scegliere l'ultima stazione ascoltata o una stazione in preselezione.
6. Selezionare la modalità di sveglia (quotidiana, una volta, fine settimana, giorni lavorativi) con la manopola "SELECT/ENTER" e premere per confermare. Se si seleziona "Once" è possibile impostare la data della sveglia.
7. Regolare il volume della sveglia con la manopola "SELECT/ENTER" e premere per confermare.
8. L'impostazione è così conclusa e sul display verrà visualizzato "Alarm finished".

ATTIVARE/DISATTIVARE LA SVEGLIA

Premere il tasto "ALARM 1" o "ALARM 2" due volte per attivare l'allarme. L'icona della sveglia e "On" verranno visualizzati sul display. Premere il tasto "ALARM 1" o "ALARM 2" due volte per disattivare la sveglia. L'icona della sveglia e "Off" verranno visualizzati sul display.



FUNZIONE SNOOZE

Premere il pulsante "SNOOZE / DIMMER" per interrompere l'operatività della sveglia. Se si preme ripetutamente il pulsante, è possibile selezionare il tempo di sospensione della sveglia (funzione Snooze) scegliendo tra: 5, 10, 15 e 30 minuti.

SPEGNERE LA SVEGLIA

Premere il pulsante "ALARM 1" o il pulsante "ALARM 2" per spegnere la sveglia. La sveglia, però, non è completamente disattivata.

SONNELLINO

1. Quando l'unità è spenta, premere il pulsante "SLEEP/NAP" per attivare la funzione Nap.
2. Premere il pulsante "SLEEP/NAP" per selezionare il tempo di sospensione scegliendo tra: 15, 30, 45, 60, 90 e spento. L'unità si accenderà una volta trascorso il tempo selezionato.

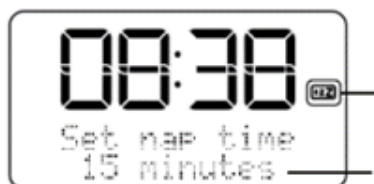

Questo simbolo verrà visualizzato sul display una volta attivata la funzione Nap.

Scegliere il tempo di sospensione selezionando tra: 15, 30, 45, 60, 90 e spento. L'unità si accenderà automaticamente una volta concluso tale lasso di tempo.

Nota:

1. Se si vuole controllare il tempo rimasto, premere una volta il pulsante "SLEEP/NAP" dopo aver impostato la funzione.
2. Se si desidera ripristinare il pisolino, premere ripetutamente "SLEEP / NAP" finché sul display non viene visualizzato "Nap off".

DIMMER (Regolatore dell'intensità della luce)

Premere ripetutamente il pulsante "SNOOZE / DIMMER" per regolare l'intensità della luce del display scegliendo tra quattro modalità. È possibile, infatti, scegliere tra: luminosità alta, luminosità media, luminosità bassa e disattiva luminosità (spegni display).

IMPOSTAZIONI

Impostare l'unità in modalità DAB e premere il pulsante "MENU". Ruotare la manopola "SELECT/ENTER" selezionando "System" e premere la medesima manopola "SELECT/ENTER" per confermare. Per scegliere l'impostazione desiderata, ruotare la manopola "SELECT/ENTER" e premere la medesima manopola "SELECT/ENTER" per confermare. Premere il pulsante "INFO/BACK" per fare il log-out.

- Equalizzatore

Scegliere la modalità desiderata dell'equalizzatore:

MyEQ, Normale, Classica, Jazz, Pop, Rock, Dialoghi

Se si sceglie "MyEQ", selezionare con la manopola "SELECT/ENTER" l'equalizzatore desiderato scegliendo fra: Acuto e Basso. Premere la manopola "SELECT/ENTER" per confermare la scelta. Impostare il valore desiderato dell'equalizzatore ruotando la manopola "SELECT/ENTER" e premere per confermare.

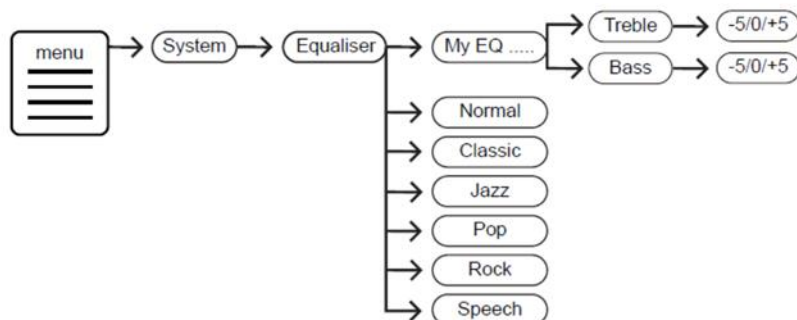

Nota: Quando si sceglie di personalizzare l'equalizzatore, scegliere i dati disponibili. Una musica diversa verrà riprodotta con effetti diversi. Se il suono è distorto, regolare i dati dell'equalizzatore.

- Ora

Impostare ora e data manualmente, impostare il formato 12 ore o 24 ore, impostare il formato della data.

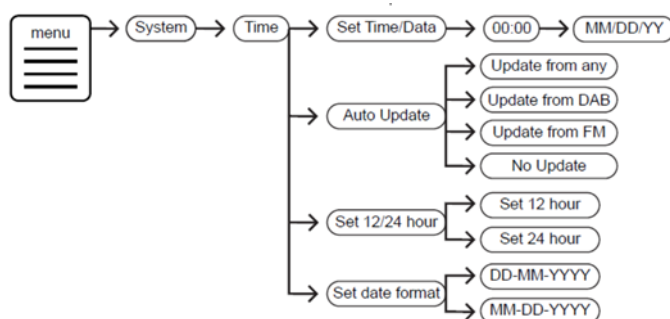

- Retroilluminazione

Impostare la retroilluminazione per "On level" e "Dim level"

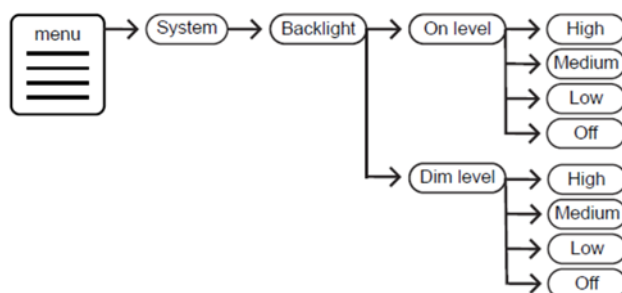

- **Lingua**
Impostare la lingua desiderata scegliendo tra: inglese, francese, tedesco, Italiano
- **Ripristino delle impostazioni di fabbrica**
Ruotare la manopola “SELECT/ENTER” selezionando “Yes” e premere la manopola “SELECT/ENTER” per confermare il ripristino delle impostazioni di fabbrica. **Saranno cancellate tutte le stazioni e le impostazioni personalizzate.**
Selezionare “No” per cancellare le impostazioni di fabbrica.

Nota: Se si verifica un errore del sistema oppure se l’unità non è in grado di lavorare normalmente, scollegare per prima cosa l’adattatore di potenza. Dopo diversi minuti, premere e lasciare premuto il pulsante “ALARM 2” e il pulsante “PRESET/MEMORY”. Collegare contemporaneamente l’adattatore di potenza. L’unità verrà, dunque, riavviata.

- **Versione SW**
È possibile visualizzare la versione del software installata.

SPECIFICHE TECNICHE

Alimentazione	:	Utilizzare solo l’adattatore di potenza fornito in dotazione
Potenza di ingresso	:	100-240 V ~ 50/60 Hz
Potenza di uscita	:	8,5V  1,5A  
Funzionamento a batteria	:	5 batterie di tipo LR14 (formato “C”) da 1,5 V
Gamma DAB+	:	174,928 – 239,200 MHz
Gamma FM	:	87,5 – 108 MHz
Stazioni in preselezione	:	20 DAB+, 20 FM
Uscita di potenza audio	:	2 uscite da 6W RMS

Ci riserviamo eventuali errori di stampa e modifiche tecniche.

Copyright di Woerlein GmbH, 90556 Cadolzburg, www.soundmaster.de

Riproduzione possibile solo con il permesso di Woerlein GmbH



MILJØBESKYTTELSE

Smid ikke dette produkt ud med det normale husholdningsaffald ved enden af dens livscyklus. Aflever det til et opsamlingspunkt for genbrug af elektronik eller elektroniske apparater.





Dette er indikeret ved symbolet på produktet,

brugermanualen eller indpakningen.

Materialerne er genanvendelige i overensstemmelse med deres mærkninger. Ved at genanvende, genbruge eller andre former for anvendelse af gamle apparater bidrager du til at beskytte miljøet.

Kontakt dine lokale myndigheder for detaljer omkring opsamlingspunkter.

	ADVARSEL Risiko for elektronisk chok ÅBEN IKKE!	
<p>Advarsel: For at reducere risikoen for elektrisk chok, fjern ikke coveret (eller bagsiden). Der er ingen brugervenlige dele inde. For serviceeftersyn kontakt kvalificeret personale.</p>		



Dette symbol indikerer tilstedeværelsen af vigtige operationelle og vedligeholdelse instruktioner for enheden.



Dette symbol indikerer tilstedeværelsen af farlig spænding inden i indkapslingen, tilstrækkelig til at frembringe elektrisk chok.



Brugte batterier er farlig affald og må IKKE smides i husholdningsaffaldet! Som forbruger er du lovmæssigt forpligtet til at returnere **alle batterier for miljømæssige genbrugshensyn** – hvad enten batterierne indeholder skadelig indhold* eller ej)

At returnere batterier er gratis ved offentlige opsamlingspunkter eller ved butikker som sælger batterier eller lign.

Returnér kun fuldt ud afladet batterier.

***) markeret Cd = cadmium, Hg = kviksølv, Pb = bly**

- Åben ikke for indkapslingen af produktet. **RISIKO FOR ELEKTRISK CHOK.** For serviceeftersyn kontakt kvalificeret personale.
- Forbind kun enheden til en korrekt installeret og jordbundet stikkontakt. Vær sikker på at spændingen er i overensstemmelse med specifikationerne.
- Vær sikker på at kablerne forbliver tørre under anvendelse. Tryk eller ødeligg ikke kablerne på nogen måde.
- Advarsel om afbrydelse af enheden: Stikkontakten må ikke slukkes under anvendelse.

- Stikkontakten anvendes som afbrydesenheden, afbrydesenheden skal forblive funktionsdygtig.
- En ødelagt ledning eller stikkontakt skal med det samme erstattes af et autoriseret service personale.
- I tilfælde af lyn, afbryd øjeblikkeligt enheden fra stikkontakten.
- Børn skal guides af voksne ved anvendelse af enheden.
- Rengør kun enheden med en tør klud.
- Anvend **IKKE RENSEMIDDEL** eller **SKUREKLUD**.
- Installer enheden et sted med tilstrækkelig ventilation med det formål at undgå varme opvedning.
- Tildæk ikke ventilationsåbningerne!
- Ventilationen må ikke hæmmes ved at tildække ventilationsåbningerne med ting, som eksempelvis en avis, en dug, gardiner osv.
- Den må ikke udsættes for dryp eller sprøjt og ingen objekter med væske, som vaser, skal placeres på apparatet.
- Enheden må ikke udsættes for direkte sollys, meget høj eller lav temperatur, fugtighed, vibrationer eller placeres i støvet omgivelser.
- Forsøg aldrig at indsætte ledninger, stikben eller andre lign. objekter i ventilationsåbninger eller åben enheden.
- Installer enheden et sikkert og vibrationsfrit sted.
- Ingen åben ild, som stearinlys skal placeres på apparatet.
- Installer enheden så langt væk som muligt fra computer og mikrobølge enheder; ellers kan radiomodtagelsen blive påvirket.
- Åben ikke indkapslingen eller forsøg at reparere den. Det er ikke sikkert at gøre det og vil påvirke din garanti. Reparationer foretages kun af autoriseret personale.
- Brug udelukkende kviksølv- og cadmiumfrie batterier.
- Batterier må ikke udsættes for overdreven varme såsom solskin, brand eller lign.
- Brugte batterier er farlig affald og må **IKKE** smides i husholdningsaffaldet!!! Returnér batterierne til din forhandler eller opsamlingspunkter i dit samfund.
- Hold batterierne væk fra børn. Børn kan sluge batterier. Kontakt omgående en læge hvis det er tilfældet.
- Check dine batterier jævnlige for udslip.
- Stikproppen eller en evt. forlængerledning fungerer som hovedafbryder, hvorfor der altid skal være let adgang til den stikkontakt, apparatet er tilsluttet.
- Dette apparat er udelukkende designet til brug i en tempereret klimazone, det bør ikke anvendes i lande med tropisk klima.

KNAPPER OG KONTROLLER

FRONTPANEL

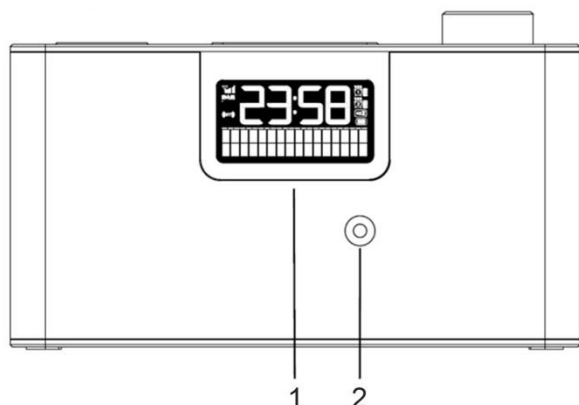

TOPPANEL

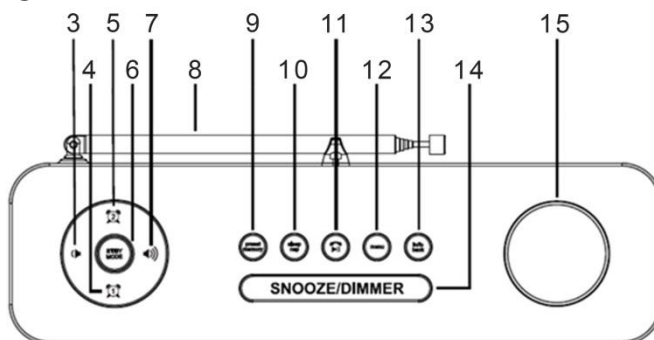

BAGPANEL

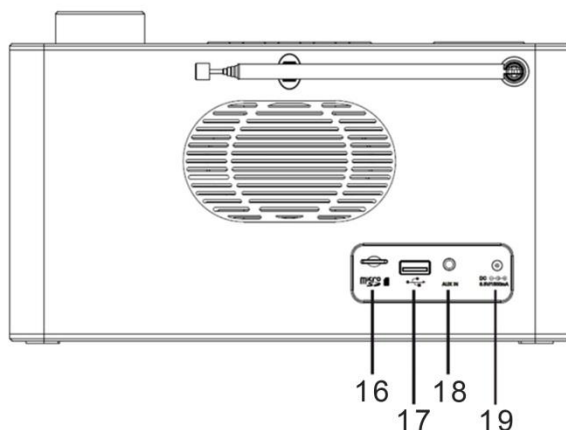

- | | | | |
|----|---------------------------|----|-------------------------------------|
| 1 | LCD-display | 11 | Knappen AFSPIL/PAUSE/LYDLØS/SØGNING |
| 2 | Mikrofon | 12 | Knappen MENU |
| 3 | Knappen VOLUMEN – | 13 | Knappen INFO/TILBAGE |
| 4 | Knappen ALARM 1 | 14 | Knappen SLUMRE/DÆMPNING |
| 5 | Knappen ALARM 2 | 15 | Knappen VÆLG/OK |
| 6 | Knappen ST/BY / TILSTAND | 16 | Micro SD-kort |
| 7 | Knappen VOLUMEN + | 17 | USB-terminal |
| 8 | DAB/FM-antenne | 18 | AUX IN-terminal |
| 9 | Knappen FAST STATION | 19 | DC IN-terminal |
| 10 | Knappen AUTOSLUK/AUTOTÆND | | |

OPSÆTNING

INDHOLDET I PAKKEN

- Radio
- Vekselstrømsadapter
- Betjeningsvejledning

STRØMFORSYNING

- Kontrollér, at netspændingen er den samme som den, der er angivet på apparatets mærkeplade.
- Slut den medfølgende vekselstrømsadapter til en korrekt installeret sikkerhedsstikkontakt, og forbind kablet til DC IN-terminalen på radioens bagpanel.

BATTERIDRIFT

1. Åbn låget til batterirummet i bunden af enheden.
2. Læg 5 batterier type LR14 ("C"-str.) 1,5 V i. Sørg for, at batterierne vender korrekt (se tegningen i batterirummet).
3. Luk låget til batterirummet.

Bemærk:

- Når enheden kører på batterier, vises batterisymbolet på displayet, når radioen er tændt.
- Når batterierne er ved at være brugt op, blinker batterisymbolet, og lyden vil være forvrænget pga. det lave batteriniveau. Skift batterierne i tide.
- Når enheden drives af batterier, er hukommelsesfunktionen i tilfælde af strømafbrydelse deaktiveret.
- Når enheden drives af batterier, kan det være en fordel at spille ved lav lydstyrke, hvis du ønsker, at batterierne skal holde længe.

Energibesparende strømstyring

Enheden slukker automatisk efter 30 minutter på standby, hvis der intet lydsignal er. Tænd den igen ved at trykke på knappen "ST/BY / MODE".

GRUNDLÆGGENDE BETJENING

TÆNDE OG SLUKKE

Tryk på knappen "ST/BY / MODE" for at tænde enheden.

Tryk og hold knappen "ST/BY / MODE" for at slukke enheden til standby.

VALG AF TILSTAND

Under afspilning kan du trykke gentagne gange på knappen "ST/BY / MODE" for at skifte tilstand.

INDSTILLING AF LYDSTYRKEN

Tryk på knappen "VOLUME –" eller "VOLUME +" for at skrue op eller ned for lyden.

SLÅ LYDEN FRA

Tryk på knappen "PLAY/PAUSE/MUTE/SCAN" under afspilning, hvis du vil slå lyden i højttaleren fra.

Tryk på knappen “PLAY/PAUSE/MUTE/SCAN” igen, eller på knappen “VOLUME –” eller “VOLUME +” for at annullere lydløs funktion. Lyden sendes igen gennem højttaleren.

DAB

1. Tryk gentagne gange på knappen “ST/BY / MODE”, og vælg DAB.
2. Når du tænder enheden første gang, gennemfører den automatisk en søgning efter alle tilgængelige stationer.
3. Under søgningen viser displayet “Scanning” samt en skydebjælke, der angiver, hvor langt søgningen er nået og antallet af fundne stationer.
4. Når søgningen er færdig, stiller enheden ind på den først fundne station i alfanumerisk rækkefølge.
5. Drej knappen “SELECT/ENTER” for at gennemse de fundne stationer, og tryk på knappen “SELECT/ENTER” for at bekræfte og stille ind på den valgte station.

Bemærk: Hvis der ingen stationer findes under autosøgningen, går enheden tilbage til menuen valg af søgefunktion.

DAB FULD KANALSØGNING

Den fulde kanalsøgning søger efter stationer på hele DAB-bånd III. Når søgningen er færdig, stiller enheden ind på den først fundne station i alfanumerisk rækkefølge.

1. Hvis du vil starte en fuld kanalsøgning, skal du trykke på knappen “MENU” for at åbne menuen.
2. Drej knappen “SELECT/ENTER”, vælg “Full Scan”, og tryk dernæst på knappen “SELECT/ENTER” for at bekræfte. Displayet viser “Scanning” samt en skydebjælke, der angiver, hvor langt søgningen er nået og antallet af fundne stationer.
3. Alle fundne stationer gemmes automatisk. Drej knappen “SELECT/ENTER” for at vælge en station, og tryk på knappen “SELECT/ENTER” for at bekræfte dit valg af station.



DAB MANUEL KANALSØGNING

Ud over fuld kanalsøgning kan du desuden vælge manuel indstilling af stationer. Denne funktion kan være nyttig, hvis du ved, radioen har udeladt stationer.

1. Tryk på knappen “MENU” for at åbne menuen, vælg “Manual mode” med knappen “SELECT/ENTER”, og tryk på knappen “SELECT/ENTER” for at bekræfte.
2. Vælg med knappen “SELECT/ENTER” DAB-kanal fra 5A til 13F.
3. Når du har valgt det ønskede DAB-kanalnummer, skal du trykke på knappen “SELECT/ENTER” for at åbne det valgte multiplex. Displayet viser nu multiplexet, og nedenunder kan du se signalstyrken.
4. Du vil ikke se nye radiostationer eller kunne høre noget under manuel kanalsøgning. For at se de nye stationer skal du søge i stationslisten.

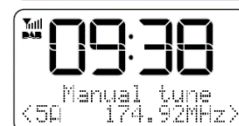

LAGRING AF RADIOSTATIONER

Både i DAB og FM kan du gemme op til 20 af dine foretrukne stationer på faste programpladser. Dette giver dig hurtig og nem adgang til dine foretrukne stationer.

1. Hvis du vil lagre en station, skal du stille ind på den med knappen "SELECT/ENTER" og dernæst trykke på "SELECT/ENTER" for at bekræfte. Tryk og hold knappen "PRESET/MEMORY". Displayet viser "Preset Store" og derunder "<1: (Empty) >".
Bemærk: Hvis der allerede er gemt en station, viser displayet den gemte station som "Station name/frequency and P#".
2. Vælg nummeret på den ønskede programplads med knappen "SELECT/ENTER", og tryk dernæst på knappen "SELECT/ENTER" for at bekræfte. Stationen gemmes, og displayet viser "preset # stored".
3. Gentag trin 1 og 2 for at lagre flere stationer.

GENKALD AF LAGREDE RADIOSTATIONER

1. Når du vil genkalde en fast station, skal du trykke på knappen "PRESET/MEMORY". Vælg den ønskede station med knappen "SELECT/ENTER", og tryk på "SELECT/ENTER" for at bekræfte.
2. Hvis du vælger en fast programplads, der er tom, viser displayet "Empty".

OPLYSNINGER PÅ DAB-DISPLAYET

Tryk gentagne gange på knappen "INFO" for at bladre gennem de tilgængelige oplysninger. Oplysningerne vises i nederste del af displayet.

DRC (komprimering af dynamisk område)

Denne funktion reducerer forskellen mellem de kraftigste og svageste passager i udsendelsen. Effektivt set får denne funktion de svage passager til at lyde højere, mens de kraftigste passager dæmpes ned.

Bemærk: DRC fungerer kun, hvis det er aktiveret af udbyder for den specifikke station.

1. Tryk på knappen "MENU", drej knappen "SELECT/ENTER", vælg DRC, og tryk på "SELECT/ENTER" for at bekræfte.
2. Drej knappen "SELECT/ENTER" for at vælge den ønskede indstilling: off/high/low (fra/høj/lav)

FJERNELSE AF UTILGÆNGELIGE STATIONER

Du kan fjerne alle utilgængelige stationer fra listen.

1. Vælg DAB, og tryk på knappen "MENU". Drej dernæst knappen "SELECT/ENTER", vælg "Prune", og tryk på Enter for at bekræfte.
2. Drej knappen "SELECT/ENTER", vælg "Yes", og tryk på knappen enter for at bekræfte sletning, eller vælg "No" for at annullere.

FM

Tryk gentagne gange på knappen “ST/BY / MODE”, og vælg FM.

AUTOMATISK KANALSØGNING

1. Drej knappen “SELECT/ENTER” med uret, og tryk på knappen “SELECT/ENTER”. Radio begynder søgning opad på frekvensbåndet og standser automatisk, når den finder en station.
2. Drej knappen “SELECT/ENTER” mod uret, og tryk på knappen “SELECT/ENTER”. Radio begynder søgning nedad på frekvensbåndet og standser automatisk, når den finder en station.

MANUEL KANALSØGNING

Drej knappen “SELECT/ENTER”, til du finder den ønskede radiostation.

Bemærk: Justér antennen, så du opnår den bedst mulige modtagelse. Vælg mono i punktet “Audio setting mode” i menuen for at opnå en bedre modtagelse af FM.

AUTOMATISK LAGRING AF RADIOSTATIONER

Tryk og hold knappen “PLAY/PAUSE/MUTE/SCAN” for at starte den automatiske søgning. Under søgningen viser displayet “Scanning...”. Når søgningen er gennemført, stiller radioen ind på den først fundne station.

LAGRING AF RADIOSTATIONER

Stationer gemmes på faste programpladser som beskrevet for DAB.

GENKALD AF LAGREDE RADIOSTATIONER

Stationer genkaldes på samme måde, som beskrevet for DAB.

OPLYSNINGER PÅ FM-DISPLAYET

Tryk gentagne gange på knappen “INFO” for at bladre gennem de tilgængelige oplysninger. Oplysningerne vises i nederste del af displayet.

SØGEINDSTILLINGER (Stærke stationer / Alle stationer)

1. Tryk på knappen “MENU” for at åbne “Tune Select Menu”. Displayet viser “Scan setting”.
2. Tryk på knappen “SELECT/ENTER” for at åbne søgeindstillingerne. Drej knappen “SELECT/ENTER”, og tryk på knappen for at vælge den ønskede søgemåde.

LYDINDSTILLINGER (Stereo tilladt/ Tvungen mono)

1. Tryk på knappen “MENU” for at åbne “Tune Select Menu”. Drej knappen “SELECT/ENTER”, vælg “Audio setting”, og tryk på knappen “SELECT/ENTER” for at bekræfte.
2. Drej knappen “SELECT/ENTER”, og vælg den ønskede lydindstilling, “Stereo allowed” eller “Forced mono”. Tryk på knappen “SELECT/ENTER” for at bekræfte.

BLUETOOTH®

Hvis du anvender en Bluetooth-enhed, skal den befinde sig indenfor en afstand af 10 meter. Forskellige omgivelser kan påvirke rækkevidden.

1. Tryk gentagne gange på knappen "ST/BY / MODE", og vælg Bluetooth. "Bluetooth mode" blinker på displayet).
2. Slå Bluetooth til på din eksterne enhed, og vælg "DAB700". Når din lydenhed er blevet parret, forbliver "Bluetooth mode" tændt på displayet.
3. Tryk på knappen "PLAY/PAUSE/MUTE/SCAN" for at starte eller afbryde afspilningen.
4. Drej knappen "SELECT/ENTER" for at gå til næste eller foregående musikfil.

Denne enhed tilbyder også en håndfri funktion. Hvis du har tilsluttet en mobiltelefon via Bluetooth, og du modtager et opkald, kan du trykke på knappen "PLAY/PAUSE/MUTE/SCAN" for at aktivere håndfri funktion.

Når du vil deaktivere funktionen, skal du igen trykke på knappen "PLAY/PAUSE/MUTE/SCAN". Musikafspilningen genoptages.

USB / MICRO SD

1. **USB:** Slut din USB-enhed til på bagsiden af enheden.
MICRO SD: Sæt dit Micro SD-kort i indstikket på bagsiden af enheden.
2. Tryk gentagne gange på knappen "ST/BY / MODE" for at vælge USB eller MICRO SD.
3. Tryk på knappen "PLAY/PAUSE/MUTE/SCAN" for at starte eller afbryde afspilningen.
4. Drej knappen "SELECT/ENTER" for at gå til næste eller foregående musikfil.

AUX

1. Sæt AUX-kablet i på bagsiden af enheden (kabel medfølger ikke)
2. Tryk gentagne gange på knappen "ST/BY / MODE", og vælg AUX.
3. Start afspilningen på din eksterne enhed.

AUTOSLUK

1. Tænd radioen, og tryk på knappen "SLEEP/NAP" for at aktivere funktionen SLEEP autosluk.
2. Tryk gentagne gange på knappen "SLEEP/NAP" for at vælge periode for autosluk 15/30/45/60/90.
3. Enheden slukker efter det valgte tidsrum.



Dette symbol vises på displayet, når funktionen autosluk er aktiveret

Bemærk:

1. Hvis du vil tjekke den resterende periode, skal du trykke én gang på knappen "SLEEP/NAP", mens perioden er indstillet.
2. Hvis du vil nulstille søvnfunktionen, skal du trykke gentagne gange på "SLEEP/NAP" - knappen, indtil "Sluk" vises på displayet.

ALARM

INDSTILLING AF ALARMEN

1. Stil enheden på standby, og tryk og hold knappen "ALARM 1" eller "ALARM 2" for at indstille alarmen, aktivere / stoppe alarmen. Alarmikonet samt timetallet begynder at blinke.
2. Angiv timetallet med knappen "SELECT/ENTER", og tryk på knappen for at bekræfte. Minuttallet begynder at blinke.
3. Angiv minuttallet med knappen "SELECT/ENTER", og tryk på knappen for at bekræfte. Alarmvarigheden blinker på displayet.
4. Angiv varigheden (15/30/45/60/90/120) med knappen "SELECT/ENTER", og tryk på knappen for at bekræfte.
5. Vælg signalkilde for vækningen (Buzzer/DAB/FM/) med knappen "SELECT/ENTER", og tryk på knappen for at bekræfte. Hvis du vælger DAB eller FM, kan du vælge mellem den station, du sidst lyttede til, eller en af de faste stationer.
6. Vælg vækkehyppighed (Daily/Once/Weekends/Weekdays (dagligt/én gang/weekend/hverdage)) med knappen "SELECT/ENTER", og tryk på knappen for at bekræfte. Hvis du vælger "Once", kan du angive datoen for alarmen.
7. Justér lydstyrken for alarmen med knappen "SELECT/ENTER", og tryk på knappen for at bekræfte.
8. Indstillingen er færdig, og displayet viser "Alarm finished".

AKTIVERING/DEAKTIVERING AF ALARMEN

Tryk på knappen "ALARM 1" eller "ALARM 2" to gange for at aktivere alarmen. Alarmikonet og "On" vises på displayet.

Tryk på knappen "ALARM 1" eller "ALARM 2" to gange for at deaktivere alarmen. Alarmikonet og "Off" vises på displayet.



SLUMRE

Tryk på knappen "SNOOZE / DIMMER" for at afbryde alarmtonen. Hvis du trykker gentagne gange på knappen, kan du vælge periode for snooze: 5 - 10 - 15 - 30 minutter.

SLÅ ALARMEN FRA

Tryk på knappen "ALARM 1" eller "ALARM 2" for at slå alarmen fra, når den lyder. Alarmen er ikke totalt deaktiveret!

AUTOTÆND

1. Når enheden er slukket, kan du trykke på knappen "SLEEP/NAP" for at aktivere funktionen NAP autotænd.
2. Tryk på knappen "SLEEP/NAP" for at vælge periode for autotænd, 15/30/45/60/90/Off (fra). Enheden tænder efter det valgte tidsrum.

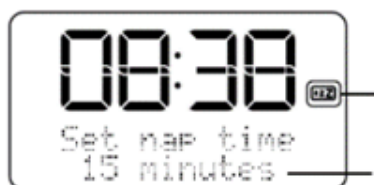

Dette symbol vises på displayet, når funktionen autotænd er aktiveret

Periode for autotænd (15/30/45/60/90/off), enheden tænder automatisk efter det valgte tidsrum.

Bemærk:

1. Hvis du vil tjekke den resterende periode, skal du trykke én gang på knappen "SLEEP/NAP", mens perioden er indstillet.
2. Hvis du vil nulstille napet, skal du trykke gentagne gange på "SLEEP / NAP" indtil "Napp off" vises på displayet.

DÆMPNING

Tryk gentagne gange på knappen "SNOOZE / DIMMER" for at justere lysstyrken i fire niveauer. Du kan angive lysstyrken til high / medium / low / off (høj/middel/lav/fra (display slukket).

INDSTILLINGER

Vælg funktionen DAB, og tryk på knappen "MENU". Drej knappen "SELECT/ENTER", vælg "System", og tryk på "SELECT/ENTER" for at bekræfte. Drej knappen "SELECT/ENTER" for at foretage den ønskede indstilling, og tryk på "SELECT/ENTER" for at bekræfte. Tryk på knappen "INFO/BACK" for at afslutte.

- Equalizer

Vælg den ønskede equalizerindstilling:

MyEQ (brugerdefineret)/Normal/Classic/Jazz/Pop/Rock/Speech (tale)

Hvis du vælger "MyEQ", skal du med knappen "SELECT/ENTER" vælge den ønskede EQ: Diskant/Bas. Tryk på knappen "SELECT/ENTER" for at bekræfte den ønskede EQ-indstilling. Angiv den ønskede EQ-værdi ved at dreje knappen "SELECT/ENTER", og tryk på knappen for at bekræfte.

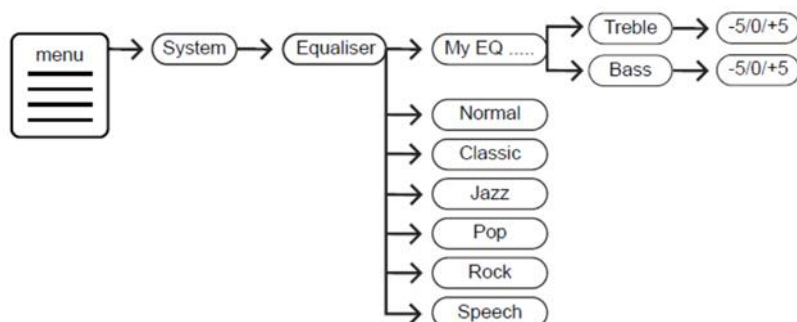

Bemærk: Hvis du vælger brugerdefineret EQ, skal du vælge de ønskede indstillinger, der passer til din foretrukne musiktype. Hvis lyden er forvrænget, skal du justere dine indstillinger for EQ.

- Tid

Manuel indstilling af tid/dato, tidsformat 12/24 timer og datoformat

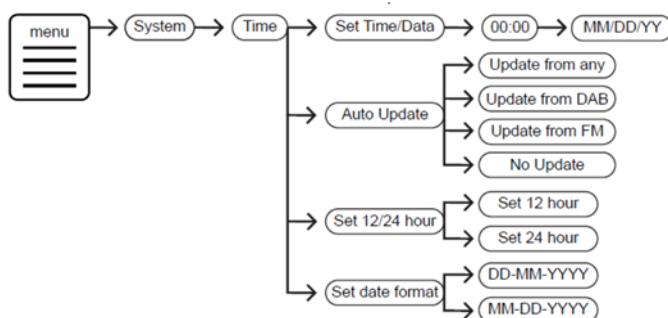

- **Baggrundsllys**

Vælg lysstyrke til baggrundslýset for hhv. tændt niveau og dæmpet niveau i "On level" og "Dim level"

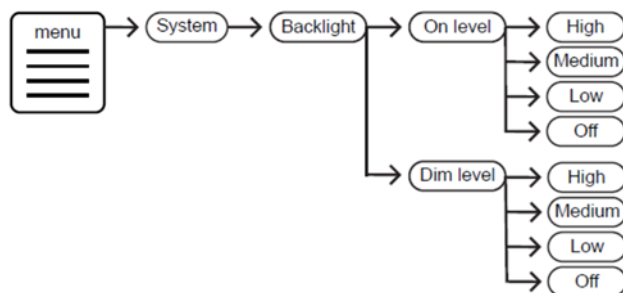

- **Sprog**

Vælg det ønskede sprog: Engelsk – Fransk – Tysk – Italiensk

- **Nulstilling til fabriksindstillinger**

Drej knappen "SELECT/ENTER", vælg "Yes", og tryk på knappen "SELECT/ENTER" for at bekræfte nulstillingen. **Alle stationer og indstillinger vil blive slettet!**



Vælg "No" for at annullere nulstillingen.

Bemærk: Hvis der optræder en systemfejl, eller hvis enheden ikke kører normalt, skal du først frakoble vekselstrømsadapteren. Vent nogle minutter, tryk og hold knappen "ALARM 2" og knappen "PRESET/MEMORY", mens du kobler vekselstrømsadapteren til igen. Herefter genstarter enheden.

- **SW-version**

Her kan du se den installerede softwareversion.

TEKNISKE SPECIFIKATIONER

Strømforsyning	: Brug kun den medfølgende strømadapter
Strømindtag	: 100-240 V~ 50/60 Hz
Udgangseffekt:	: 8,5 V  1,5 A  
Batteridrift	: 5 x LR14 ("C"-str.) 1,5 V
DAB+-område	: 174,928-239,200 MHz
FM-område	: 87,5-108 MHz
Faste stationer	: 20 DAB+, 20 FM
Udgangseffekt	: 2 x 6 W RMS

Der tages forbehold for tekniske ændringer og trykfejl .

Copyright af Woerlein GmbH, 90556 Cadolzburg, www.soundmaster.de

Mangfoldiggørelse kun med tilladelse fra Woerlein GmbH



MILJØBESKYTTELSE



Ikke kast dette produktet sammen med vanlig husholdningsavfall ved slutten av dets livssyklus. Returner det til et innsamlingspunkt for resirkulering av elektrisk og elektronisk utstyr. Dette indikeres på produktsymbolet, i bruksanvisningen eller på emballasjen.

Materialene kan gjenvinnes i henhold til deres merkinger. Ved gjenbruk, resirkulering eller andre former for utnyttelse av gamle enheter, gjør du et viktig bidrag til miljøvern.

Ta kontakt med lokale myndigheter for informasjon om innsamlingspunkter.

	ADVARSEL Fare for elektrisk støt Ikke åpne!	
Forsiktig: For å redusere risikoen for elektrisk støt, må du ikke ta av dekslet (eller baksiden). Det er ingen deler inni som kan repareres. Overlat service til kvalifisert personell.		



Dette symbolet indikerer tilstedeværelse av farlig spenning i huset, tilstrekkelig til å forårsake elektrisk støt.



Dette symbolet indikerer viktige drifts- og vedlikeholdsinstruksjoner for enheten.

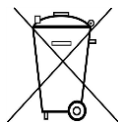

Brukte batterier er farlig avfall og må IKKE kastes sammen med husholdningsavfallet! Som forbruker er du juridisk forpliktet til å returnere alle batterier for miljøvennlig resirkulering – uansett hvorvidt batteriene inneholder skadelige stoffer*)

Returner batterier gratis til offentlige innsamlingspunkter i ditt lokalsamfunn eller til butikker som selger batterier av de respektive slag. Bare returner helt utladede batterier.

*) Merket Cd = kadmium, Hg = kvikksølv, Pb = bly

- Bruk enheten kun i tørre innendørsmiljøer.
- Beskytt enheten mot fuktighet.
- Ikke åpne enheten. FARE FOR ELEKTRISK STØT! Overlat åpning og service til kvalifisert personell.
- Kun koble denne enheten til en riktig installert og jordet stikkontakt. Kontroller at nettspenningen stemmer med spesifikasjonene på typeskiltet.
- Kontroller at nettkabelen holder seg tørr under drift. Ikke klemme eller skade strømkabelen på noen måte.
- Advarsel om frakobling av enheten: Hovedpluggen brukes som tilkobling og må derfor alltid være driftsklar.

Sikkerhets-, miljø- og oppsettsinstruksjoner

- Støpselet brukes til frakobling og må derfor være lett tilgjengelig.
- En skadet strømkabel eller støpsel må straks byttes av et autorisert servicesenter.
- I tilfelle av lyn må du umiddelbart koble apparatet fra strømmettet.
- Barn bør være under oppsyn av foreldre når de bruker enheten.
- Kun rengjøre enheten med en tørr klut.
- IKKE bruk RENGJØRINGSMIDLER eller SLIPENDE KLUTER!
- Installer enheten på et sted med god ventilasjon for å hindre varmeopphoping.
- Ikke dekk til ventilasjonsåpningene!
- Ventilasjonen må ikke hindres ved å dekke til ventilasjonsåpninger med gjenstander som aviser, duker, gardiner osv.
- Enheten må ikke utsettes for drypp eller sprut, og ingen gjenstander fylt med væske, som vaser, må plasseres på den.
- Enheten bør ikke utsettes for direkte sollys, svært høye eller lave temperaturer, fuktighet, vibrasjoner eller støvete omgivelser.
- Aldri forsøk å sette inn ledninger, stifter eller andre slike gjenstander i hullene eller åpningene på enheten.
- Installer enheten på et sikkert og vibrasjonsfritt sted.
- Installer enheten så langt unna som mulig fra datamaskiner og enheter som utstråler mikrobølger, ellers kan radiomottak bli forstyrret.
- Ikke åpne eller reparere huset. Det er utrygt å gjøre det og garantien vil bli ugyldig. Reparasjoner må bare utføres av autorisert servicepersonell/kundesenter.
- Bare bruk kvikksølv- og kadmiumfrie batterier.
- Batteriene må ikke utsettes for sterk varme, som sol, ild eller lignende.
- Brukte batterier er farlig avfall og må IKKE kastes sammen med husholdningsavfallet! Returner batterier til forhandleren eller innsamlingspunkter i ditt lokalsamfunn.
- Hold batteriene unna barn. Barn kan svelge batterier. Kontakt lege umiddelbart hvis et batteri svelges.
- Sjekk batteriene regelmessig for å unngå batterilekkasje.
- Strømledningen eller en apparatkoiler brukes som utkoplingsenhet. Utkoplingsenhetene skal være klare for bruk.
- Kilder til åpen flamme, f.eks. tente lys, skal aldri plasseres på apparatet.
- Dette apparatet er til bruk i moderate klimaer og er ikke egnet til bruk i land med tropisk klima.

OVERSIKT OVER TASTENE

SETT FORFRA

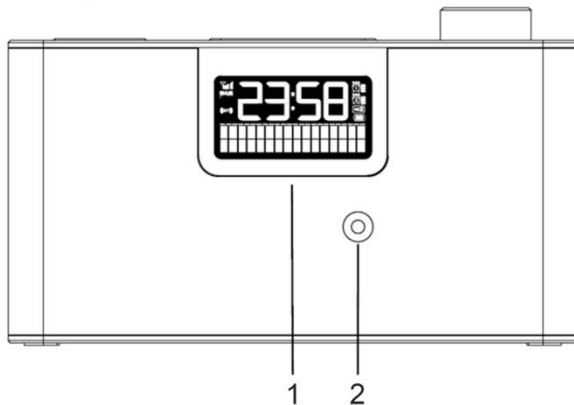

SETT OVENFRA

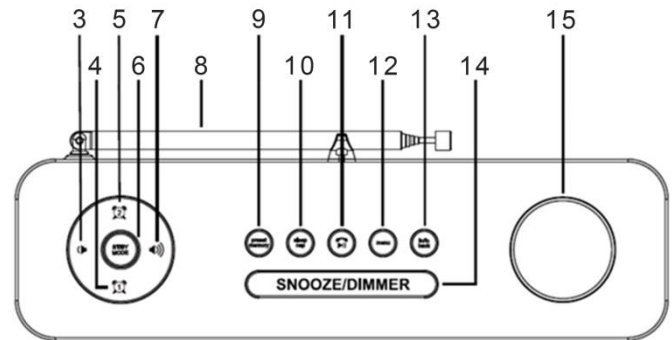

SETT BAKFRA

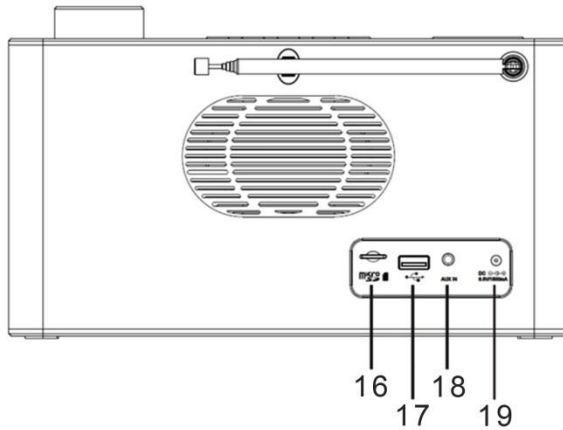

- | | | | |
|----|------------------------------|----|----------------------------|
| 1 | LCD-Display | 11 | SPILL/PAUSE/DEMP/SØK-knapp |
| 2 | Mikrofon | 12 | MENY-knapp |
| 3 | VOLUM-knapp - | 13 | INFO/TILBAKE-knapp |
| 4 | ALARM 1-knapp | 14 | SLUMRE/DIMMER-knapp |
| 5 | ALARM 2-knapp | 15 | VALG/ENTER-knapp |
| 6 | ST/BY / MODUS-knapp | 16 | Mikro SD-kort |
| 7 | VOLUM-knapp + | 17 | USB-kontakt |
| 8 | DAB/FM-antenne | 18 | AUX in-kontakt |
| 9 | FORHÅNDSINNSTILL MINNE-knapp | 19 | DC jack-inngang |
| 10 | SOVE/BLUNDE-knapp | | |

INSTALLASJON

LEVERANSEN INNEHOLDER

- Hovedenhet
- Bruksanvisning
- Strømadapter

STRØMTILFØRSEL

- Sjekk at spenningen på strømmettet er den samme som oppgitt på merkeplaten ved strøminntaket.
- Sett den medleverte strømadapteren inn i en forsvarlig montert stikkontakt, og sett den andre enden av kabelen inn i DC jack-inngangen på baksiden av enheten.

BATTERIDREVEVET MODUS

1. Åpne batteridekselet på undersiden av enheten.
2. Sett inn 5 batterier av typen LR14 ("C"-batterier) 1,5 V. Se etter at batteripolene er riktig satt inn (som vist i batterikammeret).
3. Lukk igjen batteridekselet.

Merk:

- Når du lar enheten bare gå på batteri vil batterisymbolet vises på skjermen idet du slår på enheten.
- Når batteriene er svake, vil batterisymbolet blinke, og lyden vil begynne å skurre på grunn av lav batteristand. Husk å bytte ut batteriene i tide.
- Når enheten går på batteri, vil ikke minne-funksjonen fungere etter at enheten er slått av.
- Når enheten går på batteri, og du ønsker å bruke den en god stund, bør du helst ikke skru opp volumet maksimalt.

ERP-strømstyring

Enheten vil automatisk slås av etter 30 minutter i standby modus, hvis den ikke brukes. For å slå på enheten igjen, må du trykke på "ST/BY / MODE"-knappen.

HOVEDFUNKSJONER

SLÅ PÅ/AV

Trykk på "ST/BY / MODE"-knappen for å slå på enheten.

Trykk på "ST/BY / MODE"-knappen og hold den inne for å sette enheten i standbymodus.

VALGMODUSER

I avspillingsmodus kan du, ved å trykke flere ganger på "ST/BY / MODE"-knappen, velge mellom de forskjellige modusene.

JUSTERE VOLUMET

Trykk på "VOLUME –" eller "VOLUME +" knappen for å dempe eller sette opp lyden.

DEMP

I avspillingsmodus kan du, ved å trykke på "PLAY/PAUSE/MUTE/SCAN"-knappen, deaktivere lyden i høyttaleren.

Trykk igjen på “PLAY/PAUSE/MUTE/SCAN”-knappen eller på “VOLUME –” eller “VOLUME +”-knappen for å oppheve mute-funksjonen. Det vil da bli lyd i høyttalerne igjen.

DAB

1. Trykk flere ganger på “ST/BY / MODE”-knappen for å velge DAB-modus.
2. Første gang du bruker den, vil enheten automatisk starte et kanalsøk, og søke seg fram til alle tilgjengelige stasjoner.
3. Under søkeprosessen vil det stå “Scanning” på skjermen, og framdriften i søkeprosessen vil vises, samt antall stasjoner som er funnet.
4. Etter at søkeprosessen er ferdig, vil enheten velge den første alfanumeriske radiostasjonen som er funnet.
5. For å sjekke ut de forskjellige stasjoner som er funnet, må du dreie på “SELECT/ENTER”-knappen, og trykke på “SELECT/ENTER”-knappen for å bekrefte ditt valg av stasjon.

Merk: Hvis ingen stasjoner ble funnet på automatisk søk, vil enheten gå tilbake til menyen hvor man kan velge stasjoner.

DAB FULLSTENDIG SØK

Hvis du velger en fullstendig søk, vil enheten søke etter alle kanaler på hele DAB III båndet. Etter at søkeprosessen er ferdig, vil enheten velge den første alfanumeriske stasjonen som den fant.

1. For å starte en fullstendig søk, trykk på “MENU”-knappen for å gå inn i menyen.
2. Drei “SELECT/ENTER”-knappen for å velge “Full Scan” og trykk på “SELECT/ENTER”-knappen for å bekrefte. På skjermen vil det stå “Scanning”, og framdriften i søkeprosessen vil vises, samt antall stasjoner som er funnet så langt.
3. Alle stasjoner som er funnet vil lagres automatisk. For å velge en radiostasjon, må du dreie på “SELECT/ENTER”-knappen, og trykke på “SELECT/ENTER”-knappen for å bekrefte ditt stasjonvalg.



DAB MANUELT SØK

I tillegg til fullstendig søk-funksjonen, kan du velge radiostasjoner manuelt. Dette kan være nyttig for eksempel hvis du vet at radioen har hoppet over en stasjon du kjenner til.

1. Trykk på “MENU”-knappen for å gå inn i menyen, bruk “SELECT/ENTER”-knappen for å velge “Manual mode” og bekreft valget ditt med “SELECT/ENTER”-knappen.
2. Ved hjelp av “SELECT/ENTER”-knappen, velg en DAB-kanal mellom 5A og 13F.
3. Etter at du har valgt ønsket DAB-kanal, trykk på “SELECT/ENTER”-knappen for å gå inn i aktuell multiplex. Multiplexreferansen vises på skjermen, med signalstyrken under.
4. Mens du er i manuelt søk etter stasjoner, vil du ikke se nye radiostasjoner, og ikke høre lyd. For å finne fram til de nylig innhentede stasjoner må du bla gjennom listen over stasjoner.



LAGRE RADIOSTASJONER

Både i DAB og FM modus, kan du lagre opptil 20 favorittstasjoner i minnet. På denne måten vil du lett kunne finne fram til dine favorittstasjoner.

1. For å lagre en stasjon, må du først velge den vha. "SELECT/ENTER"-knappen, og deretter trykke på "SELECT/ENTER"-knappen for å bekrefte. Trykk på "PRESET/MEMORY"-knappen, og hold den inne. På displayet vil det stå "Preset Store" og "<1: (Empty) >".
Merk: Hvis en stasjon allerede er lagret, vil displayet vise navnet på lagrede "Station name/frequency and P#".
2. Bruk "SELECT/ENTER"-knappen for å velge nummeret på din ønskede forhåndsinnstilte stasjon, og trykk på "SELECT/ENTER"-knappen for å bekrefte. Stasjonen vil lagres, og på displayet vil det stå "preset # stored".
3. Gjenta trinn 1 og 2 for å lagre ytterligere stasjoner.

GJENOPPKALLE LAGREDE RADIOSTASJONER

1. For å gjenoppkalle en lagret radiostasjon, må du trykke på "PRESET/MEMORY"-knappen. Bruk "SELECT/ENTER"-knappen for å velge ønsket stasjon, og trykk på "SELECT/ENTER"-knappen for å bekrefte.
2. Hvis du velger et stasjonnummer som ikke er blitt tildelt noen stasjon, vil det stå "Empty" på displayet.

DAB INFORMASJON

Trykk gjentatte ganger på "INFO"-knappen for å bla gjennom de ulike informasjonsmodusene. Informasjonen vises i det nederste feltet på displayet.

DRC (Kompresjon av dynamisk område)

Denne funksjonen jevner ut forskjellen mellom høyeste og laveste lyd i et lydopptak som kringkastes.

Med denne funksjonen vil høye lyder høres mer dempet, og lave lyder vil høres forsterket i forhold til slik de i virkeligheten høres.

Merk: DRC fungerer bare hvis funksjonen er blitt aktivert av kringkasteren for den spesifikke stasjonen.

1. Trykk på "MENU"-knappen og drei "SELECT/ENTER"-knappen for å velge DRC. Trykk deretter på "SELECT/ENTER"-knappen for å bekrefte.
2. Drei "SELECT/ENTER"-knappen for å velge modusen du ønsker: av/høy/lav

FJERNE "DØDE" KANALER

Du kan fjerne alle utilgjengelige stasjoner fra listen.

1. Trykk på "MENU"-knappen i DAB-modus. Drei "SELECT/ENTER"-knappen for å velge "Prune" og trykk igjen på Enter-knappen for å bekrefte.
2. Drei "SELECT/ENTER"-knappen for å velge "Yes" og trykk igjen på Enter-knappen for å bekrefte slettingen. Du kan velge "No" for å avbryte.

FM

Trykk flere ganger på “ST/BY / MODE”-knappen for å velge FM-modus.

AUTOMATISK STASJONSSØK

1. Drei “SELECT/ENTER”-knappen med klokka, og trykk på “SELECT/ENTER”-knappen. Radioen vil starte et søk framover, og vil stoppe automatisk når den finner en stasjon.
2. Drei “SELECT/ENTER”-knappen mot klokka, og trykk på “SELECT/ENTER”-knappen. Radioen vil starte et søk bakover, og vil stoppe automatisk når den finner en radiostasjon.

MANUELT STASJONSSØK

Drei “SELECT/ENTER”-knappen helt til du finner fram til ønsket stasjon.

Merk: Det kan være nødvendig å justere antennens stilling for å få bedre mottak. I menyen “Audio setting mode”, velger du mono-modus, og dermed blir effekten av FM-mottaket bedre.

AUTOMATISK LAGRING AV RADIOSTASJONER

Trykk på “PLAY/PAUSE/MUTE/SCAN”-knappen, og hold den inne for å starte automatisk søking. Under søkeprosessen vil det stå “Scanning...” på displayet. Etter at søkeprosessen er ferdig, vil enheten velge den første stasjonen den har funnet.

LAGRE RADIOSTASJONER

Lagringen av radiostasjoner foregår på samme måte som i DAB-modus.

GJENOPPKALLE LAGREDE RADIOSTASJONER

Gjenoppkallingen av radiostasjoner foregår på samme måte som i DAB-modus.

FM INFORMASJON

Trykk gjentatte ganger på “INFO”-knappen for å bla gjennom de ulike informasjonsmodusene. Informasjonen vises i det nederste feltet på displayet.

SØKEINNSTILLINGER (Sterke stasjoner / Alle stasjoner)

1. Trykk på “MENU”-knappen for å gå inn i “Tune Select Menu”. Det vil stå “Scan setting” på displayet.
2. Trykk på “SELECT/ENTER”-knappen for å gå inn i søkeinnstillingene. Drei “SELECT/ENTER”-knappen, og trykk på den for å velge ønsket søkemodus.

LYDINNSTILLINGER (Stereo tillatt/ Tvunget mono)

1. Trykk på “MENU”-knappen for å gå inn i “Tune Select Menu”. Drei “SELECT/ENTER”-knappen for å velge “Audio setting” og trykk på “SELECT/ENTER”-knappen for å bekrefte.
2. Drei “SELECT/ENTER”-knappen for å velge ønsket lydinnstilling: “Stereo allowed” eller “Forced mono”. Trykk på “SELECT/ENTER”-knappen for å bekrefte.

BLUETOOTH®

Hvis du bruker en lydenhet med Bluetooth, må du sørge for at avstanden mellom enhetene ikke overskrider 10 meter.

Miljøet kan ha en viss innvirkning på rekkevidden.

1. Trykk gjentatte ganger på "ST/BY / MODE"-knappen for å velge Bluetooth-modus; på displayet vil "Bluetooth mode" blinke).
2. Aktivér Bluetooth-funksjonen på din lydenhet, og velg "DAB700". Når lydenheten din er riktig parett, vil det stå "Bluetooth mode" på displayet.
3. Trykk på "PLAY/PAUSE/MUTE/SCAN" for å starte eller avbryte avspillingen.
4. Drei på "SELECT/ENTER"-knappen for å velge forrige/neste spor.

Denne enheten har også en frihåndsfunksjon. Hvis du har en mobiltelefon med Bluetooth, og du får inn et anrop, trykker du på "PLAY/PAUSE/MUTE/SCAN"-knappen for å aktivere handsfree-funksjonen.

For å deaktivere funksjonen, er det bare å trykke på "PLAY/PAUSE/MUTE/SCAN" igjen. Musikken vil fortsette å spilles av.

USB / MIKRO SD

1. **USB:** Koble til USB-utstyret på baksiden av enheten.
MIKRO SD: Sett inn Mikro SD-kortet i SD-kortsporet på baksiden av enheten.
2. Trykk flere ganger på "ST/BY / MODE"-knappen for å velge USB- eller MIKRO SD-modus.
3. Trykk på "PLAY/PAUSE/MUTE/SCAN" for å starte eller avbryte avspillingen.
4. Drei på "SELECT/ENTER"-knappen for å velge forrige/neste spor.

AUX

1. Koble til AUX-kabelen (ikke medlevert) til inngangen bak på enheten.
2. Trykk flere ganger på "ST/BY / MODE"-knappen for å velge AUX-modus.
3. Start avspillingen ved hjelp av din eksterne enhet.

SOVE-FUNKSJON

1. Skru radioen på og trykk på "SLEEP/NAP"-knappen for å aktivere sovefunksjonen.
2. Trykk flere ganger på "SLEEP/NAP" for å angi hvor lang tid du vil sove; 15/30/45/60/90
3. Enheten vil slås av etter at denne tiden er løpt ut.



Dette symbolet vil vises på displayet når du setter på sovefunksjonen.

Merk:

1. Hvis du vil sjekke hvor mye tid du har igjen å sove, trykker du en gang på "SLEEP/NAP"-knappen (etter at tiden ble stilt inn).
2. Hvis du vil tilbakestille søvnfunksjonen, trykker du på "SLEEP/NAP"-knappen flere ganger til "Slå av" vises i displayet.

ALARM

STILLE INN ALARMEN

1. I standby modus, trykk på "ALARM 1" eller "ALARM 2"-knappen, og hold den nede for å stille inn / aktivere / stoppe alarmen. Alarmsymbolet og timetallet vil begynne å blinke.
2. Still inn timetallet ved hjelp av "SELECT/ENTER"-knappen, og bekreft ved igjen å trykke på denne knappen. Minuttallet vil begynne å blinke.
3. Still inn minuttallet ved hjelp av "SELECT/ENTER"-knappen, og bekreft ved å trykke på denne knappen igjen. Den tiden som står og blinker på displayet er alarmvarselets resterende tid.
4. Still inn tiden (15/30/45/60/90/120) ved hjelp av "SELECT/ENTER"-knappen, og trykk igjen på denne knappen for å bekrefte.
5. Velg kilde for vekkeren (Buzzer/DAB/FM) ved hjelp av "SELECT/ENTER"-knappen, og trykk igjen på denne for å bekrefte. Hvis du velger DAB eller FM som kilde, kan du velge stasjonen du hørte på sist, eller en av de forhåndsinnstilte stasjonene.
6. Velg vekkermodus (Daglig/1 gang/Helger/Ukedager) ved hjelp av "SELECT/ENTER"-knappen, og trykk igjen på denne knappen for å bekrefte. Hvis du velger "Once" (1 gang) kan du registrere datoen for alarmen.
7. Juster volumet på vekkeren ved hjelp av "SELECT/ENTER"-knappen, og trykk igjen for å bekrefte.
8. Innstillingen er ferdig utført, og det vil stå "Alarm finished" i displayet.

AKTIVERE / DEAKTIVERE ALARMEN

Trykk på "ALARM 1" eller "ALARM 2"-knappen to ganger for å aktivere alarmen. Displayet vil vise ikonet for alarmen og ordet "On".

Trykk på "ALARM 1" eller "ALARM 2"-knappen to ganger for å deaktivere alarmen. Displayet vil vise ikonet for alarmen og ordet "Off".



SLUMRE

Trykk på "SNOOZE / DIMMER"-knappen for å avbryte alarmens ringelyd. Hvis du trykker flere ganger på knappen, kan du velge slumretid: 5 – 10 – 15 – 30 minutter.

SLÅ AV ALARMEN

Trykk på "ALARM 1" eller "ALARM 2"-knappen for stoppe alarmens ringelyd. Alarmen er ikke helt deaktivert!

BLUNDE-FUNKSJON

1. Mens apparatet er slått av, trykk på "SLEEP/NAP"-knappen for å aktivere blunde-funksjonen.
2. Trykk på "SLEEP/NAP"-knappen for å velge hvor lenge du vil blunde: 15/30/45/60/90/Off. Enheten vil slå seg på igjen når denne tiden er over.

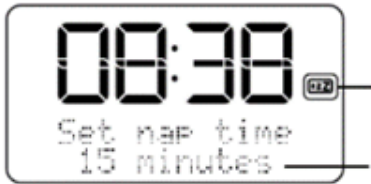

Dette symbolet vil vises på displayet når du slår på blunde-funksjonen.

Blundetid (15/30/45/60/90/off), enheten vil automatisk slå seg på igjen når blundetiden er over.

Merk:

1. Hvis du vil sjekke hvor mye tid du har igjen til alarmen ringer, trykker du en gang på "SLEEP/NAP"-knappen (etter at tiden ble stilt inn).
2. Hvis du vil tilbakestille luret, trykker du gjentatte ganger på "SLEEP/NAP" til "Avslutt" vises i displayet.

DIMMER

Trykk gjentatte ganger på "SNOOZE / DIMMER"-knappen for å regulere displayets lysstyrke. Du kan velge mellom 4 forskjellige lysstyrker: high / medium / low / off (displayet er slått av).

INNSTILLINGER

Sett enheten i DAB-modus, og trykk på "MENU"-knappen. Drei "SELECT/ENTER"-knappen fram til "System" og trykk igjen på "SELECT/ENTER"-knappen for å bekrefte. For å velge en innstilling, drei "SELECT/ENTER"-knappen, og trykk deretter på "SELECT/ENTER"-knappen for å bekrefte. Trykk på "INFO/BACK"-knappen for å logge ut.

- **Equalizer**

Velg ønsket equalizermodus.

MinEQ/Normal/Klassisk/Jazz/Pop/Rock/Tale

Hvis du velger "MyEQ", kan du ved hjelp av "SELECT/ENTER"-knappen velge ønsket EQ: Treble/Bass. (Diskant/Bass) Trykk på "SELECT/ENTER"-knappen for å bekrefte ønsket EQ-modus. Still inn ønsket EQ-verdi ved å dreie "SELECT/ENTER"-knappen, og trykk igjen på den for å bekrefte.

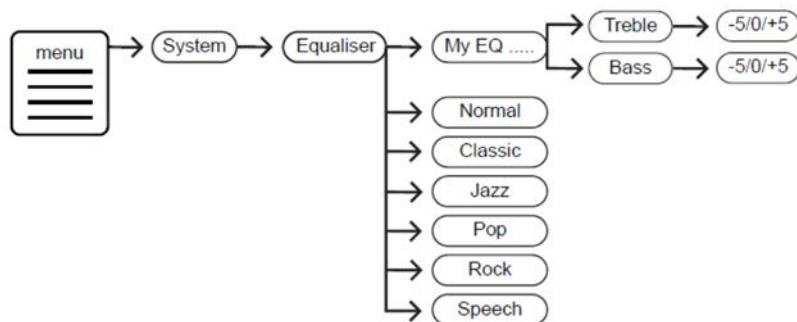

Merk: Hvis du velger egendefinert EQ, må du huske at parametrene vil slå ut forskjellig på ulike typer musikk. Hvis lyden er forvrengt, må du stille inn EQ-parametrene annerledes.

- **Tid**

Still inn tid/dato manuelt, still inn 12/24 timer, still inn datoformat

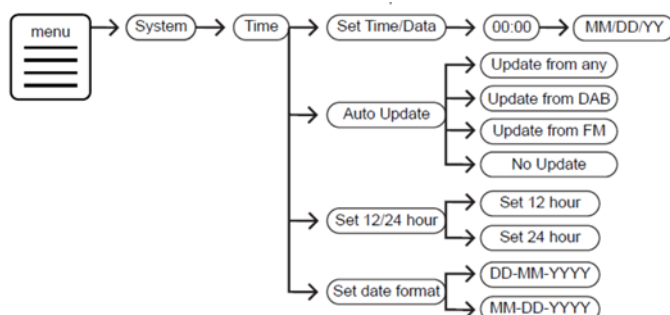

- **Bakgrunnsbelysning**

Velg mellom "On level" og "Dim level"

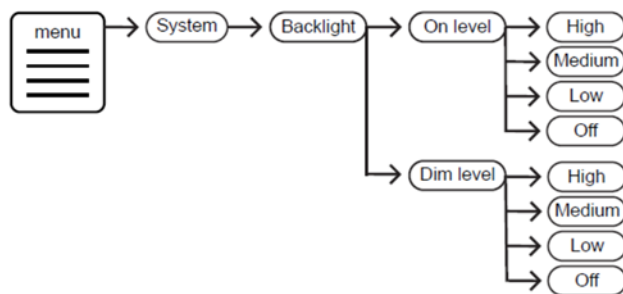

- **Språk**

Velg ett av følgende språk: Engelsk - Fransk - Tysk - Italiensk

- **Tilbake til fabrikkinnstilling**

Drei "SELECT/ENTER"-knappen fram til "Yes" og trykk på "SELECT/ENTER"-knappen for å bekrefte nullstillingen. **Alle stasjoner og innstillinger vil slettes!**



Dersom du vil avbryte nullstillingen, velger du "No".

Merk: Hvis en systemfeil oppstår, eller enheten ikke lar seg betjene på normal måte, skal du i første rekke koble fra strømadapteren. Etter noen minutter gjør du følgende: trykk på ALARM 2 og "PRESET/MEMORY"-knappen, og hold dem nede, samtidig som du setter strømadapteren inn i kontakten igjen. Enheten vil da starte opp igjen.

- **Programvareversjon**

Du ser hvilken programvare som er installert på apparatet.

TEKNISKE SPESIFIKASJONER

Strømtilførsel	:	Bruk bare den medleverte strømadapteren.
Strømforsyning	:	100-240V~50/60Hz
Strømeffekt	:	8,5V  1,5A  
Batteridrevet modus	:	5x LR14 ("C"-batterier) 1,5 V
DAB+ område	:	174,928 - 239,200 MHz
FM-område	:	87,5 - 108MHz
Forhåndsinnstilte kanaler	:	20 DAB+, 20 FM
Lydutgangseffekt	:	2x 6W RMS

Vi tar forbehold om tekniske endringer og eventuelle trykkfeil.

Copyright Woerlein GmbH, 90556 Cadolzburg, www.soundmaster.de

Duplisering kan skje bare med tillatelse fra Woerlein GmbH



HERSTELLER / IMPORTEUR

Wörlein GmbH
Gewerbestraße 12
D 90556 Cadolzburg, Germany

Tel: +49 9103 71 67 0
Fax: +49 9103 71 67 12
E-Mail: info@woerlein.com

Hiermit bestätigt Wörlein GmbH, dass sich dieses Gerät in Übereinstimmung mit den grundlegenden Anforderungen und den übrigen einschlägigen Bestimmungen der Richtlinie 2014/53/EU befindet.

Eine Kopie der Konformitätserklärung kann unter obenstehender Adresse bezogen werden.

Hereby, Wörlein GmbH declares that this device is in compliance with the essential requirements and other relevant provisions of Directive 2014/53/EU.

A copy of the declaration of conformity can be obtained from the above address.

Par la présente, Wörlein GmbH déclare que cet appareil est conforme aux exigences principales et autres clauses applicables de la Directive 2014/53/EU.

Une copie de la déclaration de conformité peut être obtenue à l'adresse ci-dessus.

Wörlein GmbH verklaart hierbij dat dit apparaat in overeenkomst is met de essentiële vereisten en andere relevante bepalingen van de Richtlijn 2014/53/EU.

Een kopie van de conformiteitsverklaring kunt u verkrijgen op het hierboven vermelde adres.

Con la presente, Wörlein GmbH dichiara che questo dispositivo è conforme ai requisiti essenziali e altre disposizioni contenute nella Direttiva 2014/53/EU.

Una copia della dichiarazione di conformità può essere richiesta all'indirizzo sopra indicato.

Härmed Wörlein GmbH deklarerar att denna enhet är i överensstämmelse med de grundläggande kraven och andra relevanta bestämmelser i direktiv 2014/53/EU.

En kopia av försäkran om överensstämmelse kan erhållas från ovanstående adress.

Herved Wörlein GmbH erklærer, at denne enhed er i overensstemmelse med de væsentlige krav og øvrige relevante krav i direktiv 2014/53/EU.

En kopi af overensstemmelseserklæringen kan hentes fra ovennævnte adresse.

Tímto Wörlein GmbH prohlašuje, že toto zařízení je ve shodě se základními požadavky a dalšími příslušnými ustanoveními směrnice 2014/53/EU.

Kopii prohlášení o shodě lze získat na výše uvedené adrese.

Por este meio, Wörlein GmbH declara que este dispositivo está em conformidade com os requisitos essenciais e outras disposições da Directiva 2014/53/EU.

Uma cópia da declaração de conformidade pode ser obtida no endereço acima.

Wörlein GmbH confirma que este dispositivo cumple con los requisitos esenciales y otras disposiciones relevantes de la Directiva 2014/53 / UE.

Se puede obtener una copia de la declaración de conformidad en la dirección anterior.

Wörlein GmbH týmto potvrdzuje, že toto zariadenie je v súlade so základnými požiadavkami a ďalšími príslušnými ustanoveniami smernice 2014/53 / EÚ.

Kópiu vyhlásenia o zhode je možné získať na uvedenej adrese.

Wörlein GmbH potrjuje, da je ta naprava v skladu z bistvenimi zahtevami in drugimi ustreznimi določbami Direktive 2014/53 / EU.

Kopijo izjave o skladnosti je mogoče dobiti na zgornjem naslovu.

Wörlein GmbH confirmă prin prezenta că acest dispozitiv respectă cerințele esențiale și alte prevederi relevante ale Directivei 2014/53 / UE.

O copie a declarației de conformitate poate fi obținută de la adresa de mai sus.

Wörlein GmbH patvirtina, kad šis prietaisas atitinka esminius reikalavimus ir kitas atitinkamas Direktyvos 2014/53 / ES nuostatas.

Atitikties deklaracijos kopiją galima gauti iš pirmiau nurodyto adreso.

A Wörlein GmbH megerősíti, hogy ez az eszköz megfelel a 2014/53 / EU irányelv alapvető követelményeinek és egyéb vonatkozó rendelkezéseinek.

A megfeleléségi nyilatkozat egy példányát a fenti címről szerezheti be.

Wörlein GmbH potvůrzdava, che tova ustrořstvo e v sůotvet-stvie sůs sůshtestvenite iziskvaniya i drugi prilozhimi razporedbi na Direktiva 2014/53 / ES. Kopie ot deklaratsiyata za sůotvet-stvie mozhe da bůde polucheno ot goreposocheniya adres.

Wörlein GmbH kinnitab käesolevaga, et see seade vastab direktiivi 2014/53 / EL olulistele nõuetele ja muudele asjakohastele sätetele.

Vastavusdeklaratsiooni koopia saab eespool nimetatud aadressilt.

Wörlein GmbH vahvistaa, että tämä laite on direktiivin 2014/53 / EU olennaisten vaatimusten ja muiden asiaa koskevien säännösten mukainen.

Kopio vaatimustenmukaisuusvakuutuksesta on saatavissa edellä mainitusta osoitteesta.

Ar šo Wörlein GmbH apstiprina, ka šī ierīce atbilst Direktīvas 2014/53 / ES būtiskajām prasībām un citiem attiecīgajiem noteikumiem.

Atbilstības deklarācijas kopiju var iegūt, izmantojot iepriekš minēto adresi.

Wörlein GmbH bekræfter herved at denne enheten er i samsvar med de vesentlige kravene og andre relevante bestemmelser i direktiv 2014/53 / EU.

En kopi av samsvarserklæringen kan fås fra adressen ovenfor.

Wörlein GmbH niniejszym potwierdza, że to urządzenie jest zgodne z zasadniczymi wymaganiami i innymi stosownymi postanowieniami dyrektywy 2014/53 / UE.

Kopię deklaracji zgodności można uzyskać pod powyższym adresem.